



Tipo documento: **CAPA PROCESSO**

Evento: **abertura**

PROCESSO

Nº 0501085-05.2011.8.24.0011

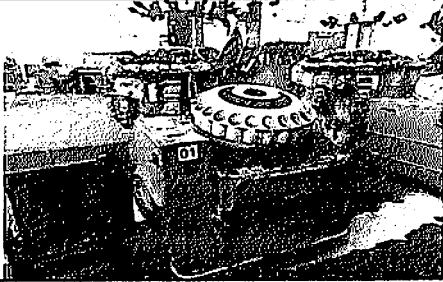
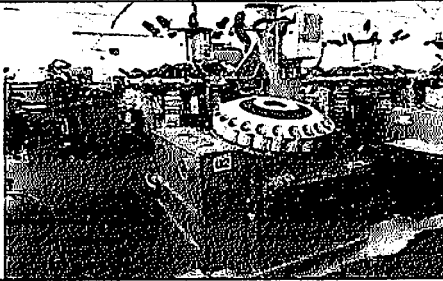
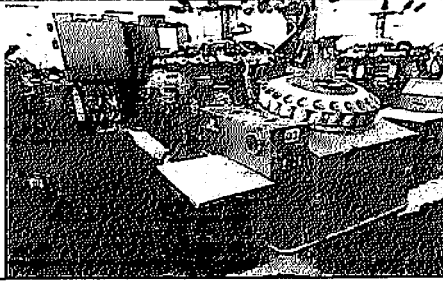
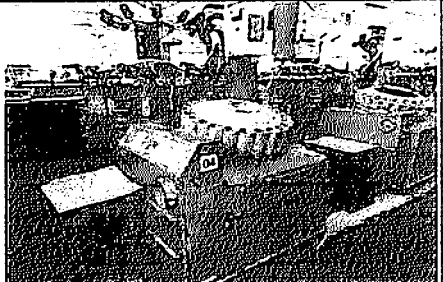
1058
Q

CO 18		Conicaleira Schweiter MC, ano 1980, inv. 9310	Conservação média/ funcionando
CO 19		Conicaleira Schweiter MC, ano 1980, inv. 9320	Conservação média/ funcionando
CO 20		Conicaleira Schweiter MC, ano 1980, inv. 14067	Conservação média/ funcionando
CO 21		Conicaleira Schweiter MC, ano 1985, inv. 0280	Conservação média/ funcionando
CO 22		Conicaleira Schweiter MC, ano 1980, inv. 14063	Conservação média/ funcionando
CO 23		Conicaleira Schweiter MC, ano 1980, inv. 14065	Conservação média/ funcionando

1089
②

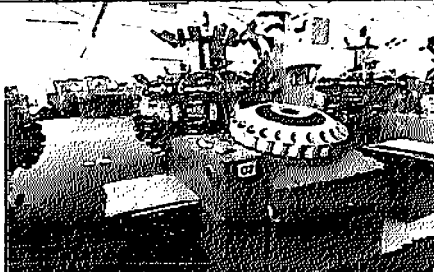
CO 24		Conicaleira Schweiter MC, ano 1979, inv. 9522	Conservação média/ funcionando
-------	--	---	-----------------------------------

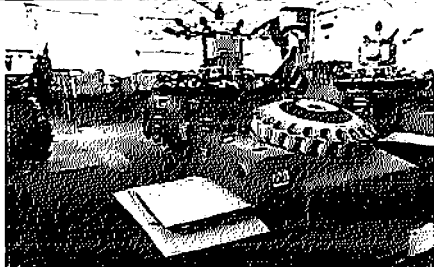
CO 25		Conicaleira Schweiter MC, ano 1980, inv. 13451	Conservação média/ funcionando
-------	---	--	-----------------------------------

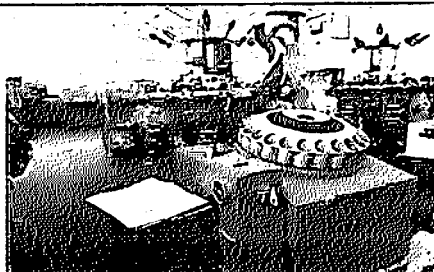

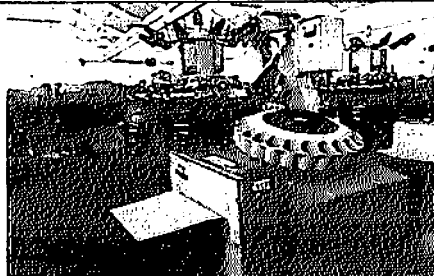
CO 26		Conicaleira Schweiter MC, ano 1980, inv. 13450	Conservação média/ funcionando
-------	---	--	-----------------------------------

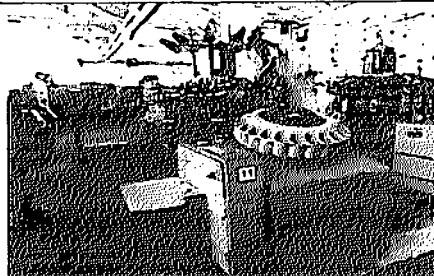
CO 27		Conicaleira Schweiter MC, ano 1980, inv. 15073	Conservação Média/ funcionando
-------	---	--	-----------------------------------

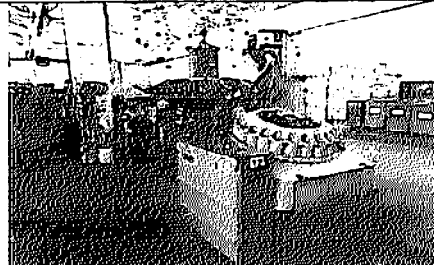
CO 28		Conicaleira Schweiter MC, ano 1980, inv. 15076	Conservação média/ funcionando
-------	---	--	-----------------------------------

CO 29		Conicaleira Schweiter MC, ano 1979, inv. 9270	Conservação média/ funcionando
-------	---	---	-----------------------------------

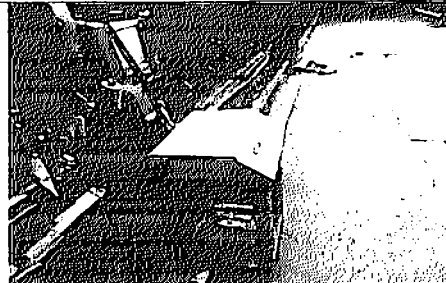
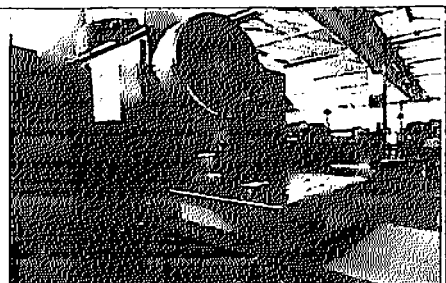
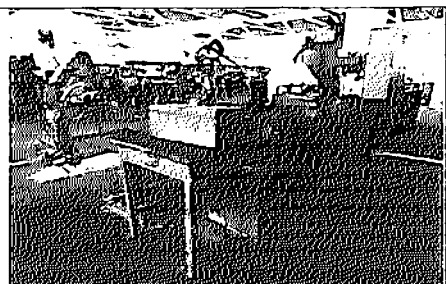
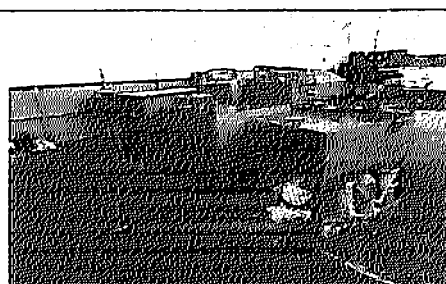
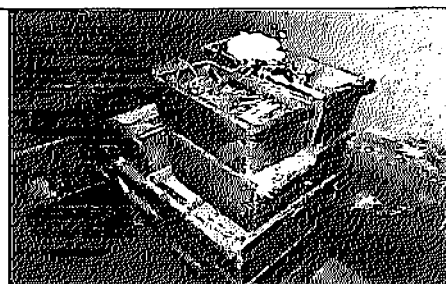



Logo
2

CO 30		02 balanças Toledo capac. 3 Kg, inv. 8964	Conservação boa/funcionando
CO 31		Balança Filizole capac. 50 Kg, inv. 13404	Conservação ruim/funcionando
CO 32		Bancada/caixa ferramenta/05 morças/armário com peças de conicaleiras e retrocederias	Conservação ruim/funcionando
CO 33		04 carrinhos de mecânico/ 03 caixas de ferramentas	Conservação ruim/funcionando
CO 37		14 caixas com lamelas	Conservação ruim/funcionando
CO 38		Tear MAV RNC, ano 1986 com 08 quadros de liços (8.000 liços e 8.000 lamelas), com 02 pré alimentadores + 01 fonte com maquineta Staubli 130 para 20 levas + rolo de urdume + rolete tecido	Conservação média/funcionando

2061
②

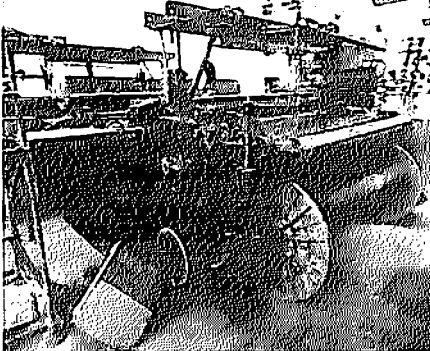
<p>CO 39</p>		<p>Tear MAV RNC, ano 1986 com 08 quadros de liços (8.000 liços e 8.000 lamelas), com 02 pré alimentadores + 01 fonte com maquineta Staubli 130 para 20 levas + rolo de urdume + rolete tecido</p>	<p>Conservação média/funcionando</p>
<p>CO 40</p>		<p>Tear MAV RNC, ano 1986 com 08 quadros de liços (8.000 liços e 8.000 lamelas), com 02 pré alimentadores + 01 fonte com maquineta Staubli 130 para 20 levas + rolo de urdume + rolete tecido, inv. 14446</p>	<p>Conservação média/funcionando</p>
<p>CO 41</p>		<p>Tear MAV RNC, ano 1986 com 08 quadros de liços (8.000 liços e 8.000 lamelas), com 02 pré alimentadores + 01 fonte com maquineta Staubli 130 para 20 levas + rolo de urdume + rolete tecido</p>	<p>Conservação média/funcionando</p>
<p>CO 42</p>		<p>Tear MAV RNC, ano 1986 com 08 quadros de liços (8.000 liços e 8.000 lamelas), com 02 pré alimentadores + 01 fonte com maquineta Staubli 130 para 20 levas + rolo de urdume + rolete tecido, inv. 14449</p>	<p>Conservação média/funcionando</p>
<p>CO 43</p>		<p>Tear MAV RNC, ano 1986 com 08 quadros de liços (8.000 liços e 8.000 lamelas), com 02 pré alimentadores + 01 fonte com maquineta Staubli 130 para 20 levas + rolo de urdume + rolete tecido</p>	<p>Conservação média/funcionando</p>

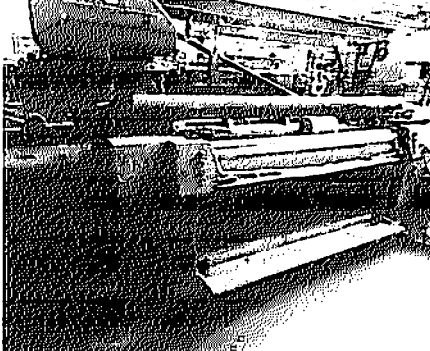
1062
⊕

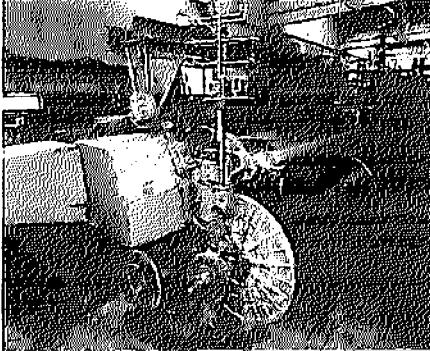
CO 44		Tear MAV RNC, ano 1986 com 08 quadros de liços (8.000 liços e 8.000 lamelas), com 02 pré alimentadores + 01 fonte com maquineta Staubli 130 para 20 levas + rolo de urdume + rolete tecido, inv. 14448	Conservação média/funcionando
CO 45		Tear MAV RNC, ano 1986 com 08 quadros de liços (8.000 liços e 8.000 lamelas), com 02 pré alimentadores + 01 fonte com maquineta Staubli 130 para 20 levas + rolo de urdume + rolete tecido	Conservação média/funcionando
CO 46		Tear MAV RNC, ano 1986 com 08 quadros de liços (8.000 liços e 8.000 lamelas), com 02 pré alimentadores + 01 fonte com maquineta Staubli 130 para 20 levas + rolo de urdume + rolete tecido, inv. 14420	Conservação média/funcionando
CO 47		Tear MAV RNC, ano 1986 com 08 quadros de liços (8.000 liços e 8.000 lamelas), com 02 pré alimentadores + 01 fonte com maquineta Staubli 130 para 20 levas + rolo de urdume + rolete tecido	Conservação média/funcionando
CO 48		Tear MAV RNC, ano 1986 com 08 quadros de liços (8.000 liços e 8.000 lamelas), com 02 pré alimentadores + 01 fonte com maquineta Staubli 130 para 20 levas + rolo de urdume + rolete tecido, inv. 14450	Conservação média/funcionando

HOE3
@

CO 49		Tear MAV RNC, ano 1986 com 08 quadros de liços (8.000 liços e 8.000 lamelas), com 02 pré alimentadores + 01 fonte com maquina Staubli 130 para 20 levas + rolo de urdume + rolete tecido	Conservação média/funcionando
CO 50		Tear MAV RNC, ano 1986 com 08 quadros de liços (8.000 liços e 8.000 lamelas), com 02 pré alimentadores + 01 fonte com maquina Staubli 130 para 20 levas + rolo de urdume + rolete tecido, inv. 14424	Conservação média/funcionando
CO 51		Tear MAV RNC, ano 1986 com 08 quadros de liços (8.000 liços e 8.000 lamelas), com 02 pré alimentadores + 01 fonte com maquina Staubli 130 para 20 levas + rolo de urdume + rolete tecido	Conservação média/funcionando
CO 52		Tear MAV RNC, ano 1986 com 08 quadros de liços (8.000 liços e 8.000 lamelas), com 02 pré alimentadores + 01 fonte com maquina Staubli 130 para 20 levas + rolo de urdume + rolete tecido, inv. 14452	Conservação média/funcionando
CO 53		Tear MAV RNC, ano 1986 com 08 quadros de liços (8.000 liços e 8.000 lamelas), com 02 pré alimentadores + 01 fonte com maquina Staubli 130 para 20 levas + rolo de urdume + rolete tecido	Conservação média/funcionando





1064
0

CO 54		Tear MAV RNC, ano 1986 com 08 quadros de liços (8.000 liços e 8.000 lamelas), com 02 pré alimentadores + 01 fonte com maquineta Staubli 130 para 20 levas + rolo de urdume + rolete tecido, inv. 14422	Conservação média/funcionando
CO 55		Tear MAV RNC, ano 1986 com 08 quadros de liços (8.000 liços e 8.000 lamelas), com 02 pré alimentadores + 01 fonte com maquineta Staubli 130 para 20 levas + rolo de urdume + rolete tecido	Conservação média/funcionando.
CO 56		Tear MAV RNC, ano 1986 com 08 quadros de liços (8.000 liços e 8.000 lamelas), com 02 pré alimentadores + 01 fonte com maquineta Staubli 130 para 20 levas + rolo de urdume + rolete tecido, inv. 14454	Conservação média/funcionando
CO 57		Tear MAV RNC, ano 1986 com 08 quadros de liços (8.000 liços e 8.000 lamelas), com 02 pré alimentadores + 01 fonte com maquineta Staubli 130 para 20 levas + rolo de urdume + rolete tecido	Conservação média/funcionando
CO 58		Tear MAV RNC, ano 1986 com 08 quadros de liços (8.000 liços e 8.000 lamelas), com 02 pré alimentadores + 01 fonte com maquineta Staubli 130 para 20 levas + rolo de urdume + rolete tecido, inv. 14423	Conservação média/funcionando

4065
⊙

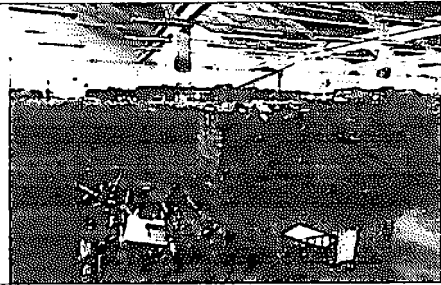
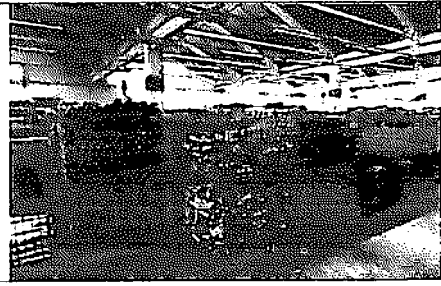
<p>CO 59</p>		<p>Tear MAV RNC, ano 1986 com 08 quadros de liços (8.000 liços e 8.000 lamelas), com 02 pré alimentadores + 01 fonte com maquineta Staubli 130 para 20 levas + rolo de urdume + rolete tecido</p>	<p>Conservação média/funcionando</p>
<p>CO 60</p>		<p>Tear MAV RNC, ano 1986 com 08 quadros de liços (8.000 liços e 8.000 lamelas), com 02 pré alimentadores + 01 fonte com maquineta Staubli 130 para 20 levas + rolo de urdume + rolete tecido, inv. 14456</p>	<p>Conservação média/funcionando</p>
<p>CO 61</p>		<p>Tear MAV RNC, ano 1986 com 08 quadros de liços (8.000 liços e 8.000 lamelas), com 02 pré alimentadores + 01 fonte com maquineta Staubli 130 para 20 levas + rolo de urdume + rolete tecido</p>	<p>Conservação média/funcionando</p>
<p>CO 62</p>		<p>Tear MAV RNC, ano 1986 com 08 quadros de liços (8.000 liços e 8.000 lamelas), com 02 pré alimentadores + 01 fonte com maquineta Staubli 130 para 20 levas + rolo de urdume + rolete tecido, inv. 14425</p>	<p>Conservação média/funcionando</p>
<p>CO 63</p>		<p>Tear MAV RNC, ano 1986 com 08 quadros de liços (8.000 liços e 8.000 lamelas), com 02 pré alimentadores + 01 fonte com maquineta Staubli 130 para 20 levas + rolo de urdume + rolete tecido, inv. 14431</p>	<p>Conservação média/funcionando.</p>

1066
E

CO 64		Tear MAV RNC, ano 1986 com 08 quadros de liços (8.000 liços e 8.000 lamelas), com 02 pré alimentadores + 01 fonte com maquineta Staubli 130 para 20 levas + rolete urdume + rolete tecido	Conservação média/funcionando
CO 66		Tubetes para tinturaria, Qtd: 96.500 unidades.	Conservação boa /em uso
CO 67		Tubetes Lisos, Qtd: 90.000 unidades.	Conservação boa / em uso
CO 68		Tubetes cilíndricos para tinturaria Qtd: 10.000 unidades.	Conservação boa / novo
CO 69		Toktainers, Qtd: 177 unidades.	Conservação média/em uso
CO 70		Tubete plástico para retorcedeira, Qtd: 18.000 Unidades.	Conservação média / em uso

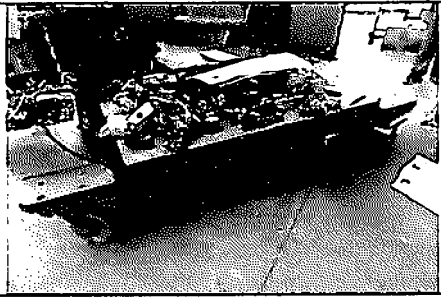

4067
②

<p>CO 72</p>		<p>Carrinho trocador de fuso (Zeloso), capac. 1500Kg</p>	<p>Conservação média/funcionando</p>
--------------	---	--	--------------------------------------

4068
@

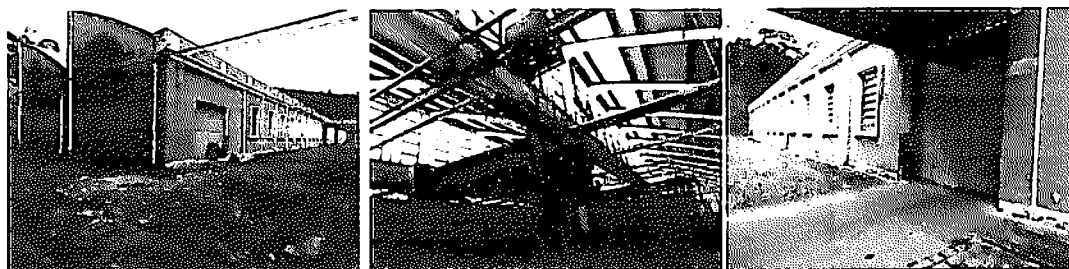
ENGOMADEIRA

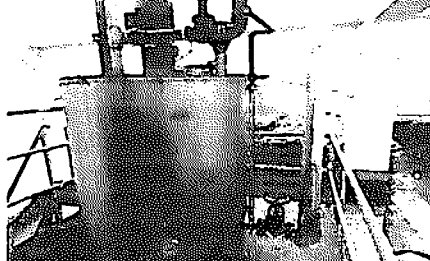
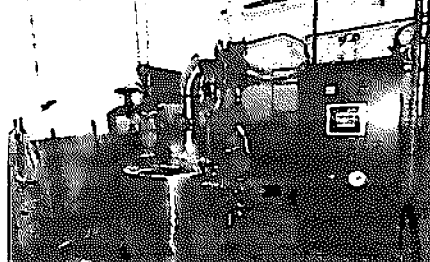

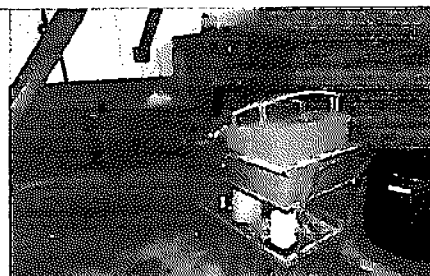
Nº	Foto dos Bens	Descrição	Observação
ENG 01		Reservatório de goma maq. Santa Clara VR 500, ano 1987	Conservação média / funcionando
ENG 02		Reservatório de goma maq. Santa Clara VR 500, ano 1987	Conservação média / funcionando
ENG 03		Maquina de cozinhar goma TK 500	Conservação média / funcionando
ENG 04		Balança Toledo 2186 P2, ano 1988, capac. 250 Kg	Conservação média / funcionando
ENG 07		Carrinho/ 02 caixas de ferramentas/armário com ferramentas	Conservação ruim / em uso

1069

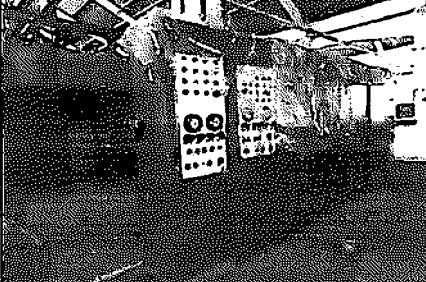

<p>ENG 08</p>		<p>Engomadeira Santa Clara com 02 caixas de goma e estante para 20 rolos, Modelo WN/10, ano 1988, inventário 14474</p>	<p>Conservação bom / funcionando</p>
----------------------	---	--	--------------------------------------

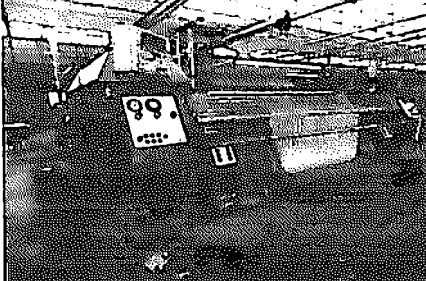
<p>ENG 09</p>		<p>Painel de controle engomadeira Santa Clara WN/10, ano 1988</p>	<p>Conservação bom / funcionando</p>
----------------------	---	---	--------------------------------------

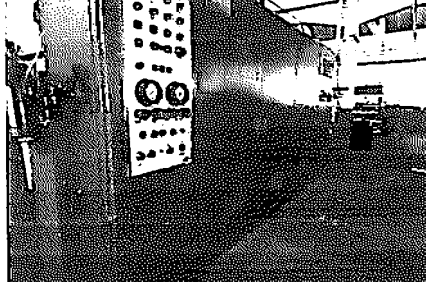
<p>ENG 10</p>		<p>Engomadeira Santa Clara com 01 caixa de goma e estante para 12 rolos, Modelo WN/10, ano 1995, inventário 14992</p>	<p>Conservação bom / funcionando</p>
----------------------	--	---	--------------------------------------

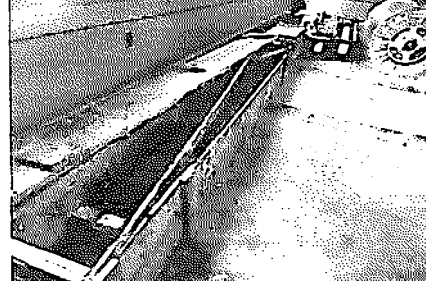
<p>ENG 11</p>		<p>Painel de controle engomadeira Santa Clara WN/10, ano 1995</p>	<p>Conservação bom / funcionando</p>
----------------------	---	---	--------------------------------------

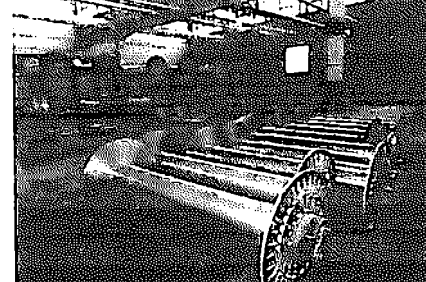
<p>ENG 12</p>		<p>Cilindros de reposição de engomadeira</p>	<p>Conservação bom / em uso</p>
----------------------	---	--	---------------------------------

<p>ENG 13</p>		<p>Rolos para urdideira continua Quantidades 50 unidades</p>	<p>Conservação bom / em uso</p>
----------------------	---	--	---------------------------------

1070
⊙

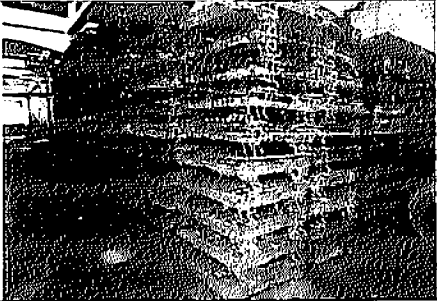
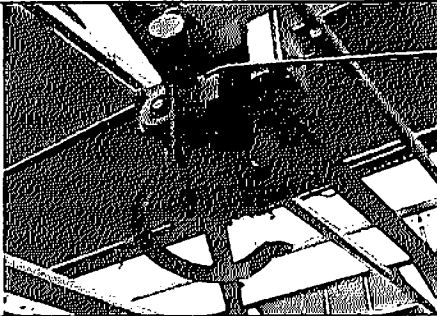
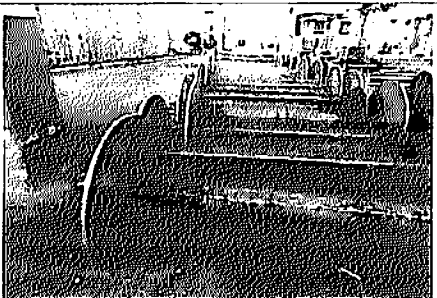
ENG 14		Tokainers Quantidades 1.800 unidades	Conservação média / em uso
ENG 15		Guindaste para rolos	Conservação média / funcionando
ENG 16		Rolos para urdideira Seccional	Conservação bom / em uso

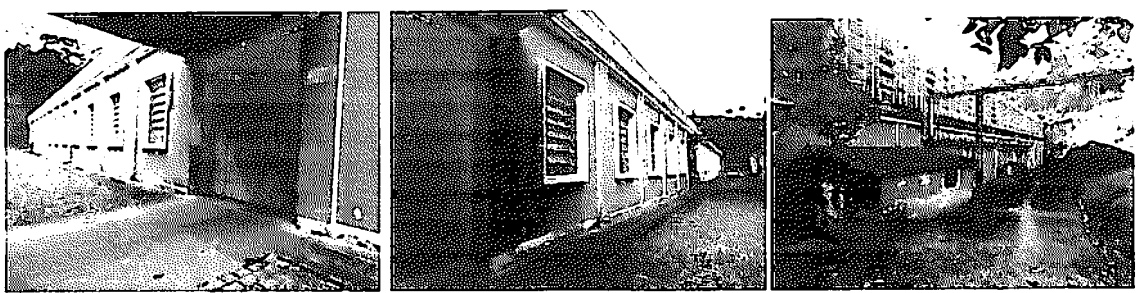

1071
Ⓢ

REMETEÇÃO

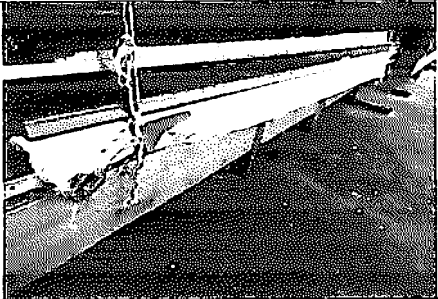
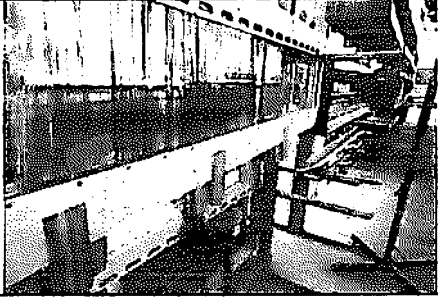

Nº	Foto dos Bens	Descrição	Observação
RE 01		700 quadros de liços ytamasa	Conservação média/em uso
RE 02		50 quadros de liços picanol gamma	Conservação média/em uso
RE 03		30 quadros de liços tsudakoma	Conservação média/em uso
RE 04		205 pentes picanol gamma	Conservação média/em uso
RE 05		342 pentes picanol GTM	Conservação média/em uso

1072
Ⓢ

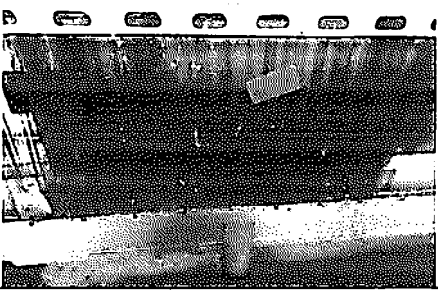
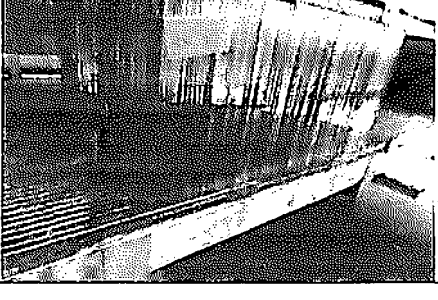
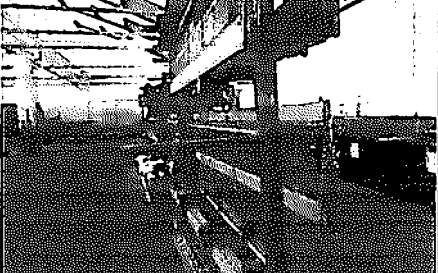
RE 06		145 pentes tsudakoma	Conservação média/em uso
RE 07		50.000 liços tsudakoma	Conservação média/em uso
RE 08		40.000 liços picanol gamma	Conservação média/em uso
RE 09		10.000 liços picanol GTM	Conservação média/em uso
RE 10		110.000 liços ytamasa	Conservação média/em uso
RE 11		10 estantes para quadros de liços	Conservação média/em uso

1073
Ⓢ

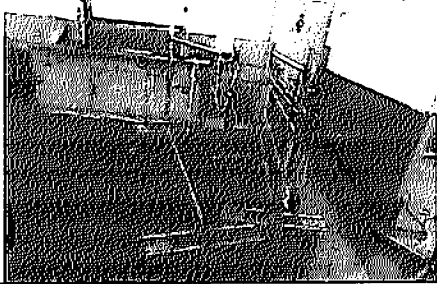
RE 12		02 carrinhos para quadro de liços	Conservação média/em uso.
--------------	--	-----------------------------------	---------------------------

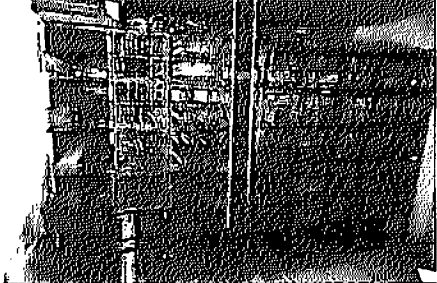
RE 14		280 pentes ytamasa	Conservação média/em uso
--------------	---	--------------------	--------------------------

URDIDEIRA

1074
⊙

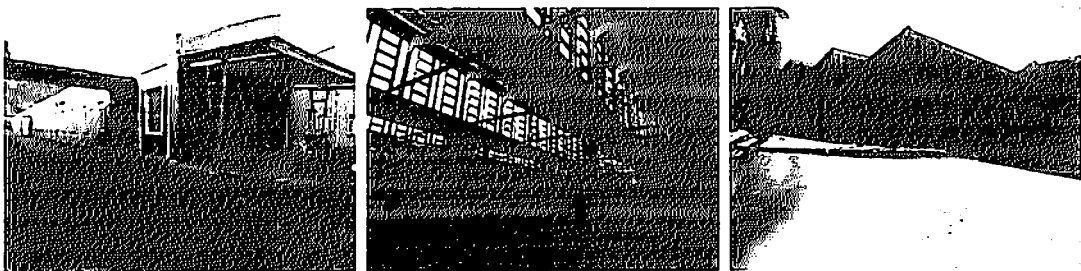

Nº	Foto dos Bens	Descrição	Observação
URD 02		<p>Urdideira continua Santa Clara EZD, ano 1993 com gaiola em "V", capacidade 576 cones, inv. 14774</p>	<p>Conservação média/funcionando</p>
URD 03		<p>Urdideira seccional Santa Clara com gaiola paralela capacidade 576 cones com 12 carrinhos, ano 1987, inventário 14442.</p>	<p>Conservação média /funcionando</p>
URD 04		<p>Urdideira seccional Santa Clara com 02 gaiolas paralelas capacidade 540 cones com 15 carrinhos, ano 1974, inventário 13442</p>	<p>Conservação média / funcionando</p>
URD 05		<p>Urdideira seccional Santa Clara com 02 gaiolas paralelas capacidade 540 cones com 15 carrinhos, ano 1974.</p>	<p>Conservação média / funcionando</p>

1075
Q

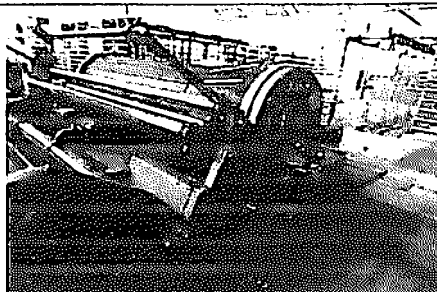
URD 06		Urdideira seccional Santa Clara com 01 gaiola paralela capacidade 540 cones com 15 carrinhos, ano 1974	Conservação média / funcionando
--------	--	--	---------------------------------

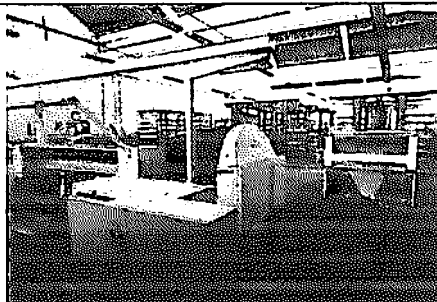
URD 07		Urdideira seccional sucker Muller hacoba USN – S/BM, ano 1997 com 02 gaiolas paralelas com 24 carrinhos, capacidade 576 cones, inv. 14974	Conservação nova / funcionando
--------	---	---	--------------------------------

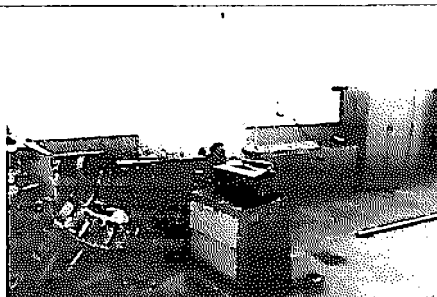
URD 08		Carrinho, caixa de ferramentas, bancada com morças.	Conservação ruim / em uso
--------	--	---	---------------------------

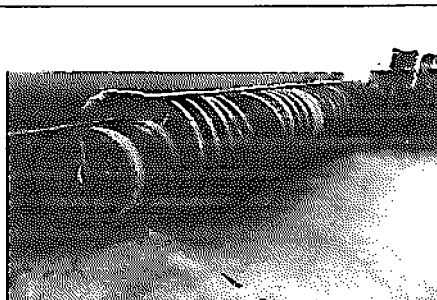
URD 09		Flange para rolos de urdume de 1.000m e 800m para tear picanol gamma	Conservação média / em uso
--------	---	--	----------------------------

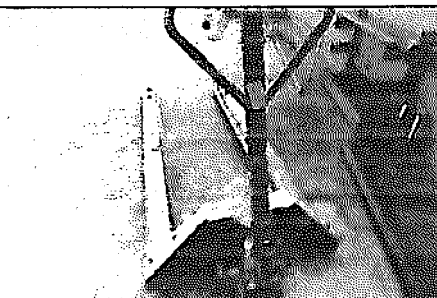
URD 11		02 Carrinho manual para rolos	Conservação média / em uso
--------	---	-------------------------------	----------------------------

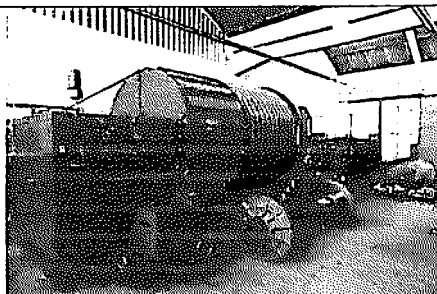
URD 14		Urdideira Suzuki para peça piloto capacidade ate 63m com 08 cores, ano 1997, inventário 9044	Conservação nova/funcionando
--------	---	--	------------------------------

1076
@

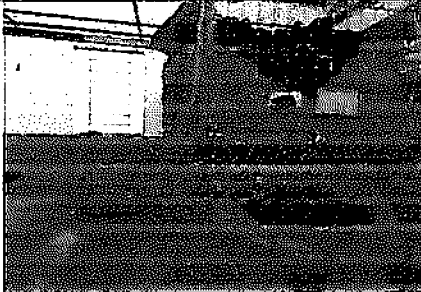
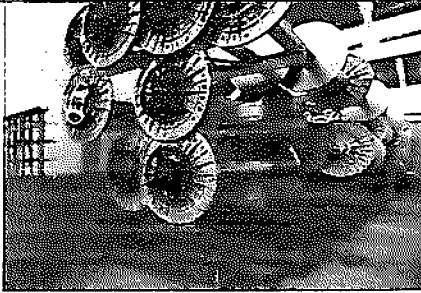
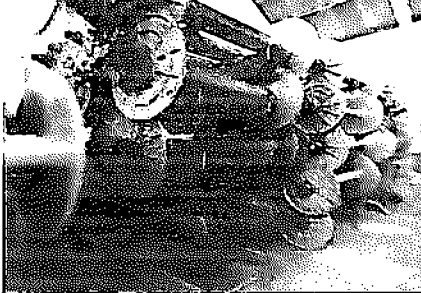
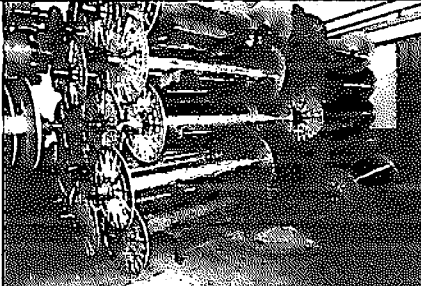
URD 15		7.300 tubetes para tinturaria	Produto novo/em uso
URD 16		Tubetes para retorcedeira	Produto novo/em uso
URD 19		13 rolos de urdume 1000mm Tsudakoma	Conservação média/em uso
URD 20		15 rolos de urdume Picanol GTM 800mm	Conservação média/em uso
URD 21		45 rolos de urdume Itamasa 800mm	Conservação média/em uso.

CONICALEIRA II

Handwritten mark: "Herr" with a circled "e" below it.



Nº	Foto dos Bens	Descrição	Observação
CON 01		Conicaleira Leeson, ano: 1954 inventário 695.	Conservação ruim/funciona
CON 02		15.000 tubetes de plástico liso	Conservação boa, em uso
CON 03		Conicaleira Murata Machmini 7R2, ano: 1989, inventário 14672	Conservação média /funcionando
CON 04		Conicaleira Murata Machmini 7 R 2, ano: 1989, inventário 14675	Conservação média /funcionando

1078
Q

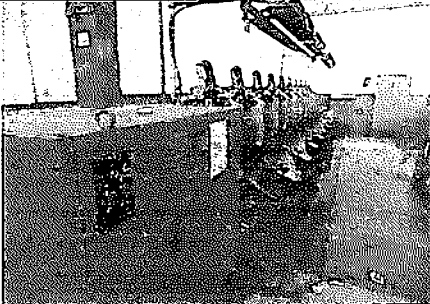
CON 05		Conicaleira Murata Machmini 7R2, ano: 1989, inv. 14674	Conservação média /funcionando
--------	--	--	-----------------------------------

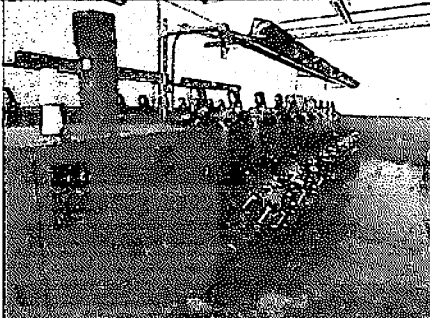
CON 06		Conicaleira Murata Machmini 7R2, ano: 1989, inv. 14673	Conservação média /funcionando
--------	---	--	-----------------------------------

DEPOSITO DE FIO TECELAGEM

1079
⊕





Nº	Foto dos Bens	Descrição	Observação
DPT 07		760 tokainers	Conservação média/em uso

DEPOSITO DE ESTOPA

foto
D





Nº	Foto dos Bens	Descrição	Observação
DPE 01		Prensa hidráulica, inventário 5004	Conservação média/em uso
DPE 02		Carrinho para estopa, inventário 13080	Conservação média/em uso

CALDEIRAS

4081
⊕



Nº	Foto dos Bens	Descrição	Observação
CAL 01		02 reservatórios de óleo para caldeira 15.000 litros	Conservação média/em uso
CAL 02		Caldeira Ata Mod.10, tipo H3N, produção 1.300Kg/h, ano 1995	Conservação boa/em uso
CAL 03		Caldeira Tenge 150/10, produção 2.000Kg/h, ano 1987	Conservação boa/sem uso

1082
Q

CASA DE COMPRESSOR DE AR

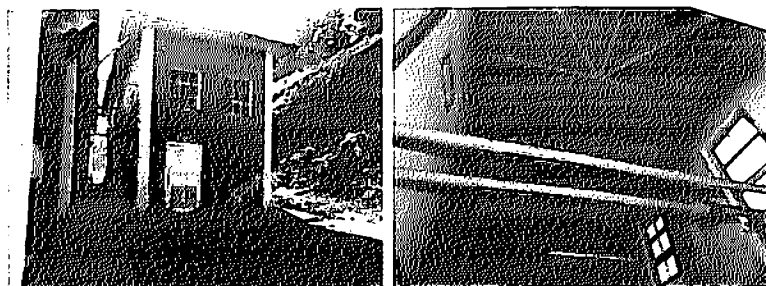

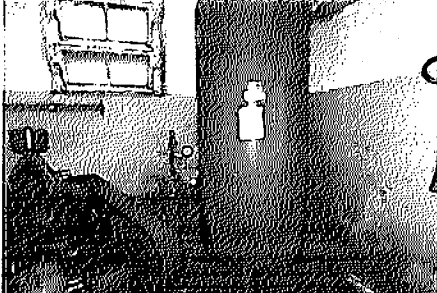
Nº	Foto dos Bens	Descrição	Observação
CPA 01		02 compressores de ar W9600 12,3kg/cm ²	Conservação média / funcionando.
CPA 02		Vaso de pressão	Conservação média / funcionando

TECELAGEM

4083
20

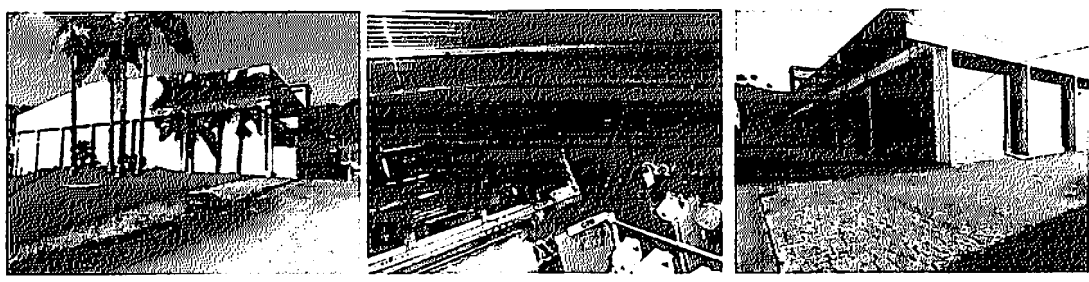

Nº	Foto dos Bens	Descrição	Observação
TCL 01		<p>Tear Gamma falta peça com 5 pré alimentadores, sem quadro e sem carga, ano 1997, inv. 14978</p>	<p>Conservação média/não funciona</p>
TCL 02		<p>Tear Gamma falta peça com 5 pré alimentadores, sem quadro e sem carga, ano 1997, inv. 14979</p>	<p>Conservação média/não funciona</p>
TCL 03		<p>Tear Gamma completo com 6570 liços e lamelas, sem rolete de tecido e rolo de urdume, com 06 quadros e 05 pré alimentadores, ano 1997, inv. 14980</p>	<p>Conservação média /funcionando</p>
TCL 04		<p>Tear Gamma completo com 4088 liços e lamelas, com rolete de tecido e rolo de urdume com fio, com 05 pré alimentadores, ano 1997, inv. 14981</p>	<p>Conservação nova /funcionando</p>

4084
22

TCL 05		Tear Gamma completo com 6128 liços e lamelas, com rolete de tecido e rolo de urdume com fio, com 05 pré alimentadores, ano 1997, inv. 14982	Conservação nova /funcionando
--------	--	---	-------------------------------

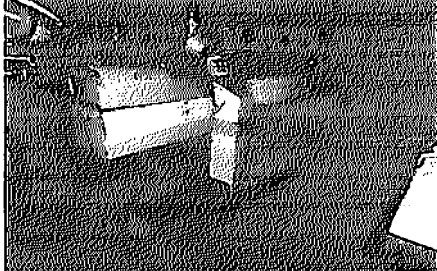
TCL 06		Tear Gamma completo com 2880 liços e lamelas sem rolete e rolo com 04 quadros e 05 pré alimentadores, ano 1997, inv. 14983	Conservação nova/funcionando
--------	---	--	------------------------------

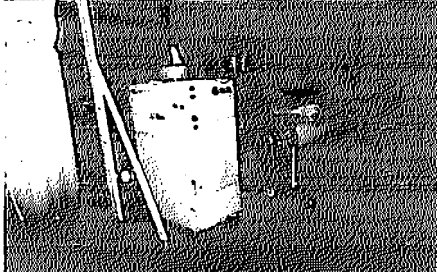
TCL 07		Tear Gamma completo com 6128 liços e lamelas sem rolete e rolo com 06 quadros e 05 pré alimentadores, ano 1997, inv. 14984	Conservação nova /funcionando
--------	--	--	-------------------------------

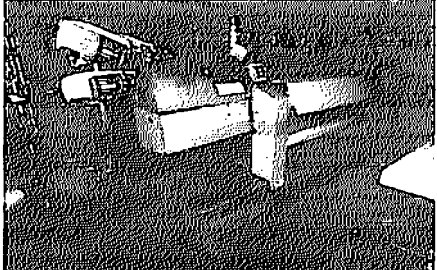
TCL 08		Tear Gamma completo com 4088 liços e lamelas com rolete e rolo com 04 quadros e 05 pré alimentadores, ano 1997, inv. 14985	Conservação nova /funcionando
--------	---	--	-------------------------------

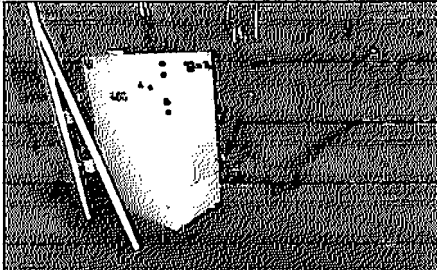
TCL 09		Tear Gamma, falta peças sem liços e lamelas sem rolete e rolo, sem quadros (falta cabo de comunicação com o painel)	Conservação média/não funciona
--------	---	---	--------------------------------

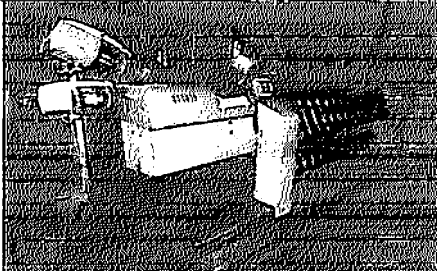
TCL 10		Tear Gamma completo com 4088 liços e lamelas com rolete e rolo com 06 quadros e 05 pré alimentadores, ano 1997, inv. 14987	Conservação nova /funcionando
--------	---	--	-------------------------------

h085
Q

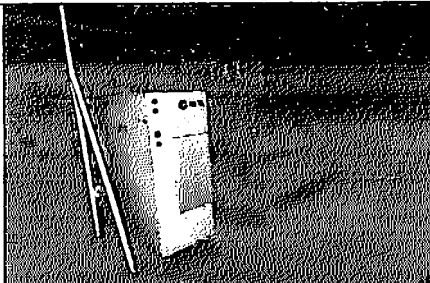
TCL 11		Tear Gamma completo com 7480 liços e lamelas sem rolete e rolo com 14 quadros e 05 pré alimentadores, ano 1997, inv. 14988	Conservação nova /funcionando
--------	--	--	-------------------------------

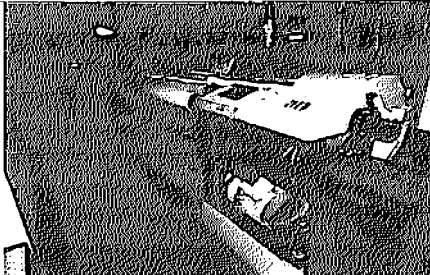
TCL 12		Tear Gamma completo com 7260 liços e lamelas sem rolete e rolo com 10 quadros e 05 pré alimentadores, ano 1997, inv. 14989	Conservação nova /funcionando
--------	---	--	-------------------------------

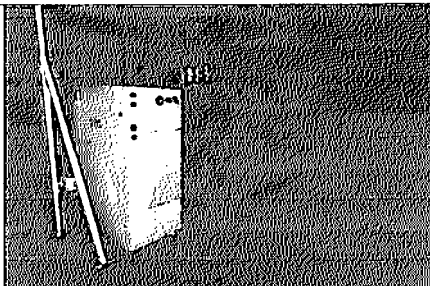
TCL 13		Tear Gamma completo com 2880 liços e lamelas sem rolete e rolo com 04 quadros e 05 pré alimentadores, ano 1997, inv. 14990	Conservação nova/funcionando
--------	--	--	------------------------------

TCL 14		Tear Gamma completo com 4406 liços e lamelas sem rolete e rolo com 06 quadros e 05 pré alimentadores, ano 1997, inv. 14991	Conservação nova /funcionando
--------	---	--	-------------------------------

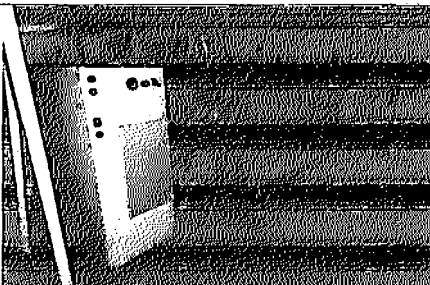
TCL 15		Tear Gamma completo com 4440 liços e lamelas sem rolete e rolo com 04 quadros e 05 pré alimentadores, ano 1998, inv. 15011	Conservação nova /funcionando
--------	---	--	-------------------------------

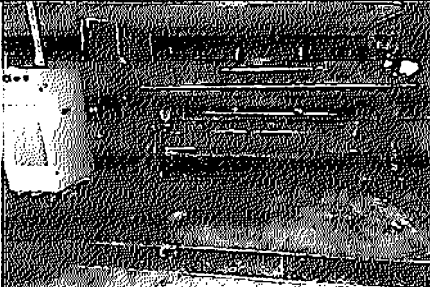
TCL 16		Tear Gamma completo sem liços e lamelas sem rolete e rolo sem quadros e 05 pré alimentadores, ano 1998, inv. 15012	Conservação nova/funcionando
--------	---	--	------------------------------

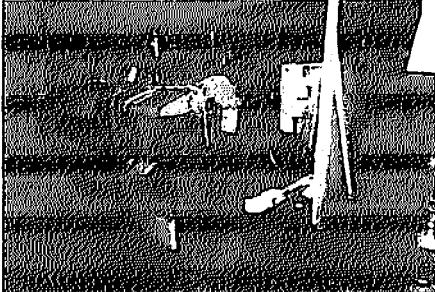
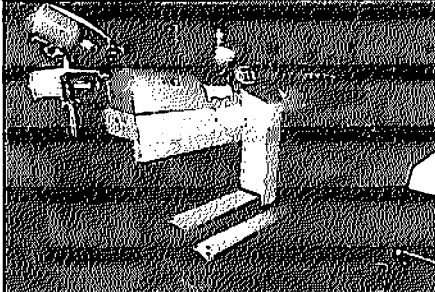
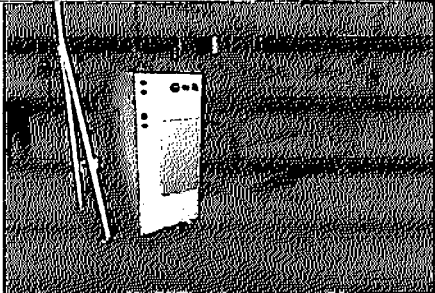
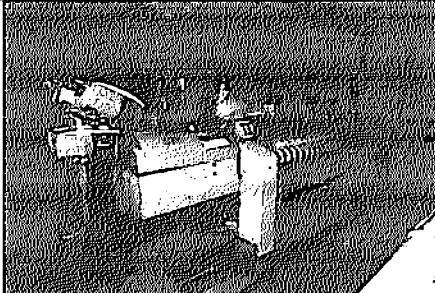
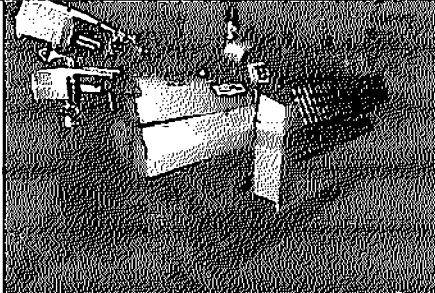
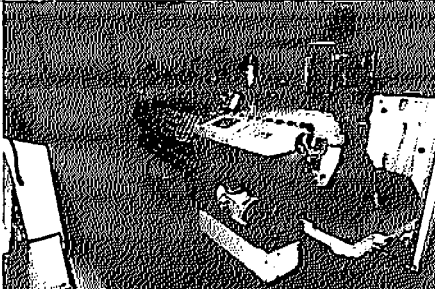

4086
Q

TCL 17		Tear Gamma completo com 4088 liços e lamelas com rolete e rolo com 06 quadros e 05 pré alimentadores, ano 1998, inv. 15013	Conservação nova/funcionando
TCL 18		Tear Gamma completo com 4406 liços e lamelas sem rolete e rolo com 06 quadros e 05 pré alimentadores, ano 1998, inv. 15014	Conservação nova /funcionando
TCL 19		Tear Gamma completo com 6570 liços e lamelas sem rolete e rolo com 06 quadros e 05 pré alimentadores, ano 1998, inv. 15015	Conservação nova /funcionando
TCL 20		Tear Gamma completo com 4406 liços e lamelas sem rolete e rolo com 04 quadros e 05 pré alimentadores, ano 1998, inv. 15016	Conservação nova/funcionando
TCL 21		Tear Gamma completo com 6128 liços e lamelas com rolete e rolo com 04 quadros e 05 pré alimentadores, ano 1998, inv. 15017	Conservação nova /funcionando
TCL 22		Tear Gamma completo com 5200 liços e lamelas com rolete e rolo com 14 quadros e 05 pré alimentadores, sem pente, ano 1998, inv. 15018	Conservação nova/funcionando

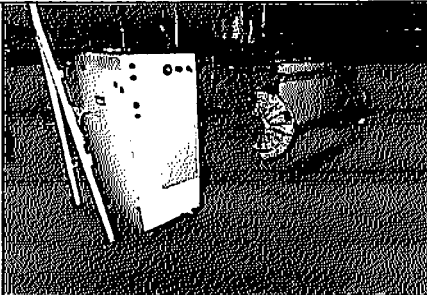
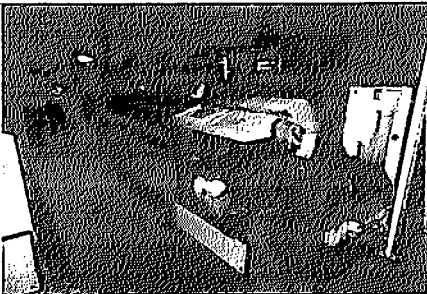
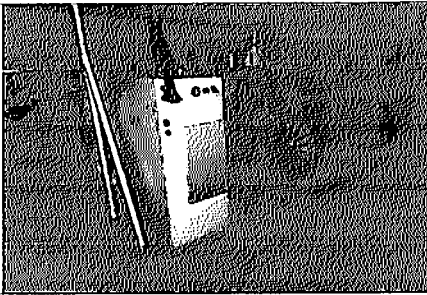
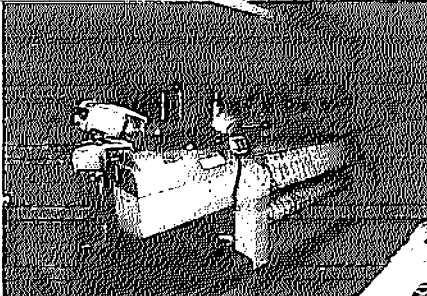
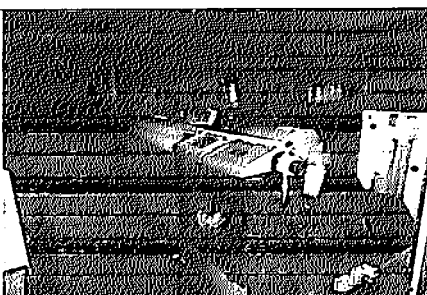
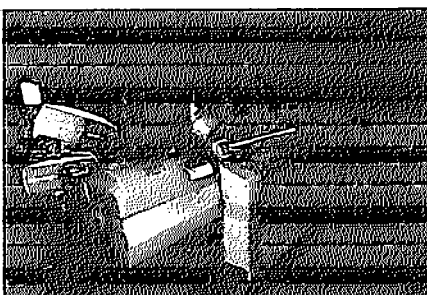
4087

<p>TCL 23</p>		<p>Tear Gamma completo com 5320 liços e lamelas com rolete e rolo com 06 quadros e 05 pré alimentadores, ano 1998, inv. 15019</p>	<p>Conservação nova/funcionando</p>
<p>TCL 24</p>		<p>Tear Gamma completo com 6570 liços e lamelas com rolete e rolo com 08 quadros e 05 pré alimentadores, ano 1998, inv. 15020</p>	<p>Conservação nova /funcionando</p>
<p>TCL 25</p>		<p>Tear Gamma completo com 6128 liços e lamelas com rolete e rolo com 06 quadros e 05 pré alimentadores, ano 1998, inv. 15021</p>	<p>Conservação nova/funcionando</p>
<p>TCL 26</p>		<p>Tear Gamma completo com 6128 liços e lamelas com rolete e rolo com 04 quadros e 05 pré alimentadores, ano 1998, inv. 15022</p>	<p>Conservação nova/funcionando</p>
<p>TCL 27</p>		<p>Tear Gamma completo com 2880 liços e lamelas sem rolete e rolo com 04 quadros e 05 pré alimentadores, ano 1998, inv. 15023</p>	<p>Conservação nova/funcionando</p>
<p>TCL 28</p>		<p>Tear Gamma completo com 4406 liços e lamelas sem rolete e rolo com 08 quadros e 05 pré alimentadores, ano 1998, inv. 15024</p>	<p>Conservação nova/funcionando</p>

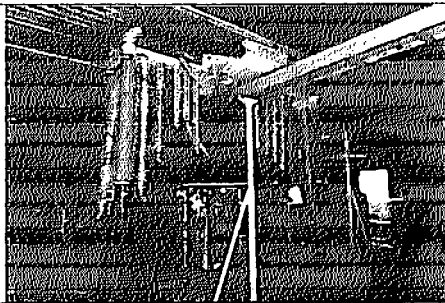
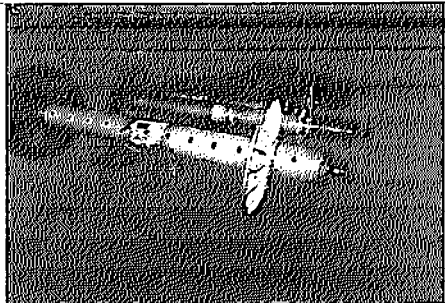
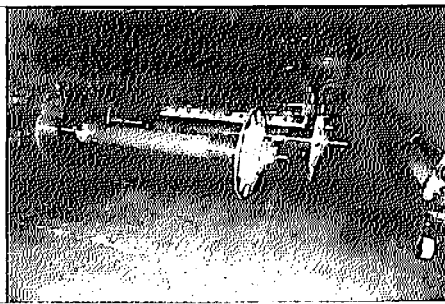
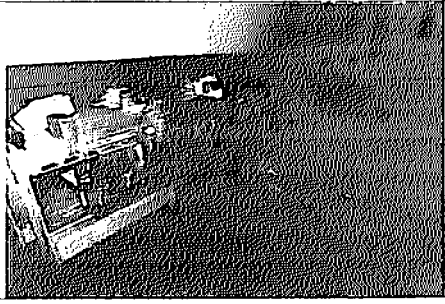
1088
e

TCL 29		Sohler (soprador viajante) SP 100w, ano 2000	Conservação média /funcionando
TCL 30		28 rolos de urdume tear Gamma	Conservação média/em uso
TCL 31		28 rolos de urdume tear GTM	Conservação média/em uso
TCL 32		210 quadros de liços tear Gamma	Conservação média/em uso
TCL 33		166.000 liços tear Gamma	Conservação média/em uso
TCL 34		28 pentes tear Gamma	Conservação média/em uso

hobg
@

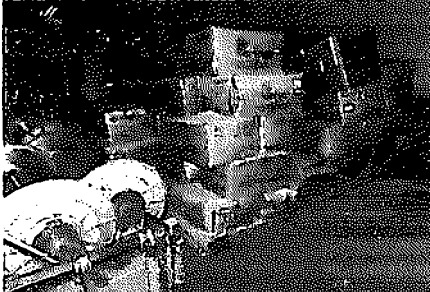
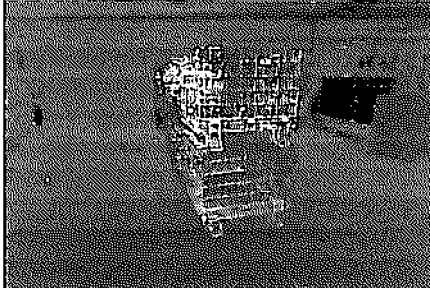
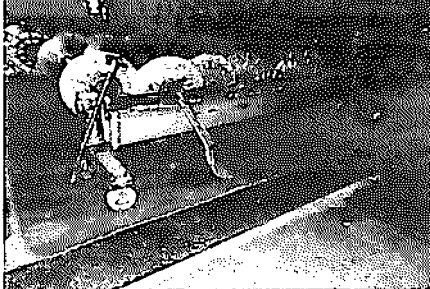
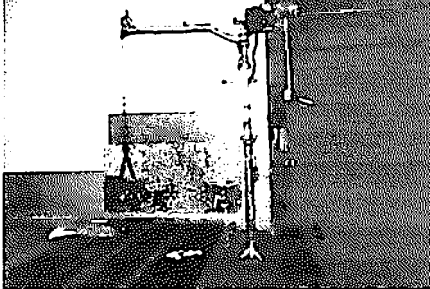
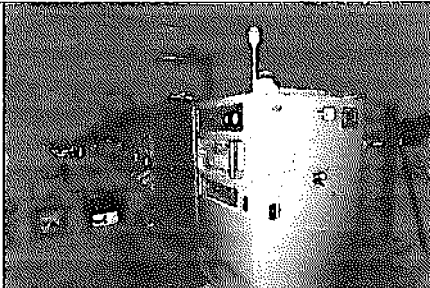
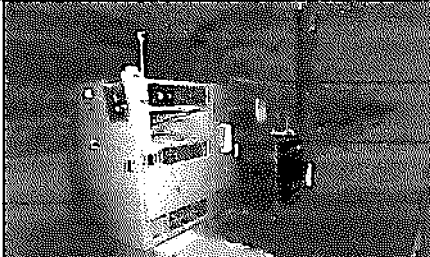
TCL 36		40.000 tubetes plásticos Open-end para tingimento	Conservação média/em uso
TCL 37		48 tokainers	Conservação média/em uso
TCL 38		02 carrinhos para rolo de urdume, inv. 14717	Conservação média/em uso
TCL 40		Guindaste para rolo de tecido, inv. 8838	Conservação média/em uso
TCL 41		Conicaleiras Murata para 50 fusos	Conservação ruim/não funciona
TCL 42		Conicaleira Murata para 50 fusos, inventário 16117	Conservação ruim/não funciona

h090
0

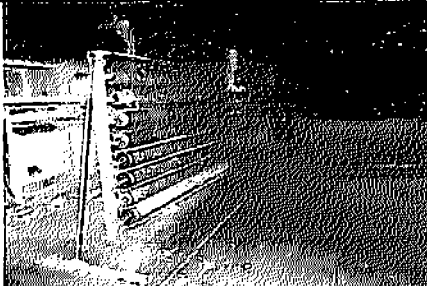
TCL 43		27 roletes de tecido	Conservação média/em uso
--------	--	----------------------	--------------------------

TCL 44		02 atadeiras de urdume UMM Uster	Conservação média/em uso
--------	---	----------------------------------	--------------------------

TCL 45		Atadeira de urdume Staubli Topmatic	Conservação média/em uso
--------	--	-------------------------------------	--------------------------

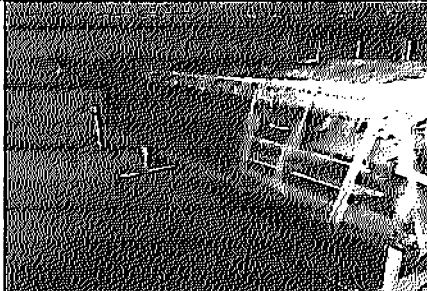
TCL 46		07 cavaletes de atadeira de urdume	Conservação média/em uso
--------	---	------------------------------------	--------------------------

TCL 47		Bomba de lubrificação, carrinho troca motor, carrinho troca embreagem	Conservação média/em uso
--------	---	---	--------------------------

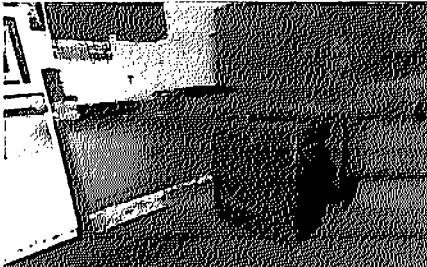
TCL 50		Carrinho de ferramenta e bancada com morças	Conservação média/em uso
--------	---	---	--------------------------

4021
Ⓢ

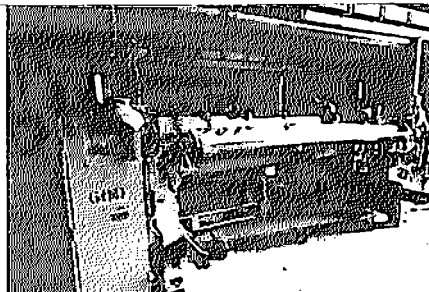
TCL 51		Tear Tsudakoma completo com 7084 liços e lamelas sem rolo e roletes com 04 quadros e 02 pré alimentadores, ano 1996, inv. 14883	Conservação nova/funcionando
--------	---	---	------------------------------

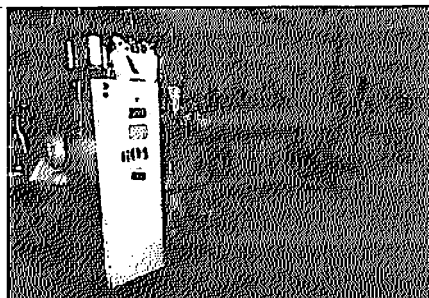
TCL 52		Tear Tsudakoma completo com 6480 liços e lamelas sem rolo e roletes com 04 quadros e 02 pré alimentadores, ano 1996, inv. 14884	Conservação nova/funcionando
--------	---	---	------------------------------

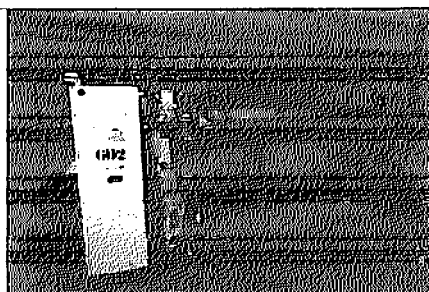
TCL 53		Tear Tsudakoma completo com 7882 liços e lamelas sem rolo e roletes com 04 quadros e 02 pré alimentadores, ano 1996, inv. 14885	Conservação nova/funcionando
--------	--	---	------------------------------

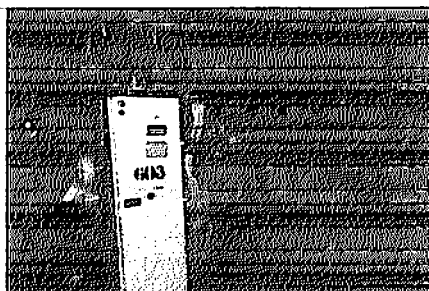
TCL 54		Tear Tsudakoma completo com 7770 liços e lamelas sem rolo e roletes com 07 quadros e 02 pré alimentadores, ano 1996, inv. 14886	Conservação nova/funcionando
--------	---	---	------------------------------

TCL 55		Tear Tsudakoma completo com 7882 liços e lamelas sem rolo e roletes com 04 quadros e 02 pré alimentadores, ano 1996, inv. 14887	Conservação nova/funcionando
--------	---	---	------------------------------

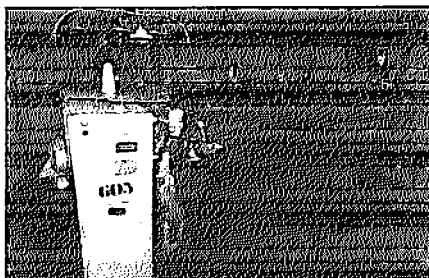
TCL 56		Tear Tsudakoma completo com 5220 lamelas sem rolo e roletes sem quadros e 02 pré alimentadores, ano 1996, inv. 14888	Conservação nova/funcionando
--------	---	--	------------------------------

1092
②

TCL 57		Tear Tsudakoma completo sem liços e lamelas sem rolo e roletes sem quadros e 02 pré alimentadores, ano 1996, inv. 14889	Conservação nova/funcionando
--------	---	---	------------------------------

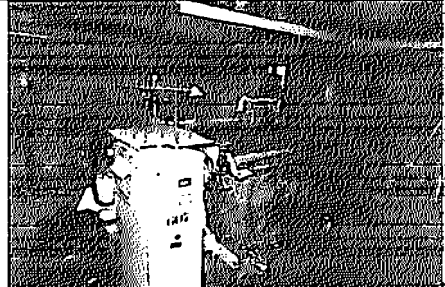
TCL 58		Tear Tsudakoma completo com 4500 liços e lamelas sem rolo e roletes sem quadros e 02 pré alimentadores, ano 1996, inv. 14890	Conservação nova/funcionando
--------	---	--	------------------------------



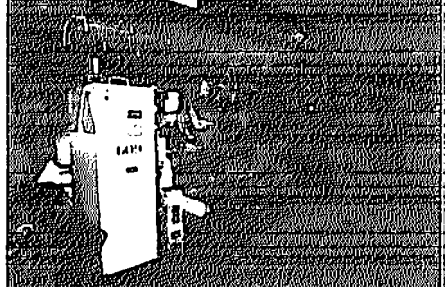

TCL 59		Tear Tsudakoma completo com 4500 lamelas sem rolo e roletes sem quadros e 02 pré alimentadores, ano 1996, inv. 14891	Conservação nova/funcionando
--------	--	--	------------------------------

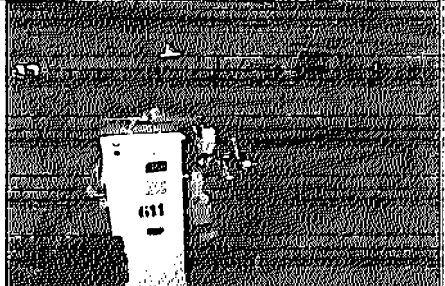
TCL 60		Tear Tsudakoma completo sem liços e lamelas sem rolo e roletes sem quadros e 02 pré alimentadores, ano 1996, inv. 14892	Conservação nova/funcionando
--------	---	---	------------------------------



TCL 61		Tear Tsudakoma completo sem liços e lamelas sem rolo e roletes sem quadros e 02 pré alimentadores, ano 1996, inv. 14893	Conservação nova/funcionando
--------	---	---	------------------------------

TCL 62		Tear Tsudakoma completo sem liços e lamelas sem rolo e roletes sem quadros e 02 pré alimentadores, ano 1996, inv. 14894	Conservação nova/funcionando
--------	---	---	------------------------------

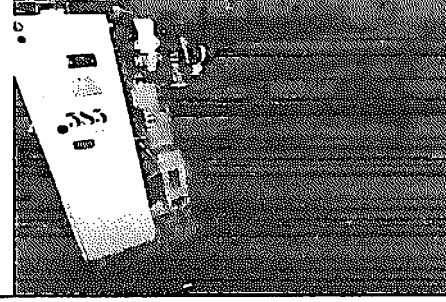

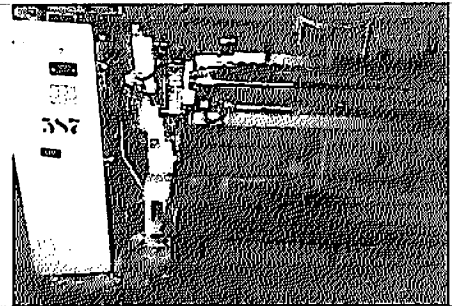
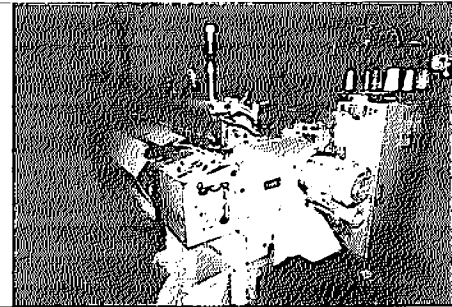

4093
Ⓢ

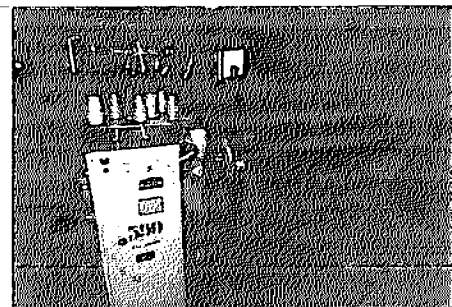
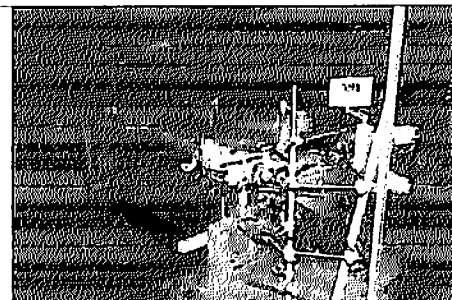
TCL 63		<p>Tear Tsudakoma completo com 8832 liços e lamelas sem rolo e roletes com 06 quadros e 02 pré alimentadores, ano 1996, inv. 14895</p>	Conservação nova/funcionando
TCL 64		<p>Tear Tsudakoma completo com 5400 lamelas sem rolo e roletes sem quadros e 02 pré alimentadores, ano 1996, inv. 14896</p>	Conservação nova/funcionando
TCL 65		<p>Tear Tsudakoma completo com 7840 lamelas sem rolo e roletes sem quadros e 02 pré alimentadores, ano 1996, inv. 14897</p>	Conservação nova/funcionando
TCL 66		<p>Tear Tsudakoma completo com 7084 lamelas sem rolo e roletes sem quadros e 02 pré alimentadores, ano 1996, inv. 14898</p>	Conservação nova/funcionando
TCL 67		<p>Tear Tsudakoma completo com 2880 liços e lamelas sem rolo e roletes com 04 quadros e 02 pré alimentadores, ano 1996, inv. 14923</p>	Conservação nova/funcionando
TCL 68		<p>Tear Tsudakoma completo com 9216 liços e lamelas sem rolo e roletes com 06 quadros e 02 pré alimentadores, ano 1996, inv. 14924</p>	Conservação nova/funcionando

4094
⊙

TCL 69		Tear Tsudakoma completo com 2880 liços e lamelas sem rolo e roletes com 04 quadros e 02 pré alimentadores, ano 1996, inv. 14925	Conservação nova/funcionando
TCL 70		Tear Tsudakoma completo com 8256 liços e lamelas sem rolo e roletes com 06 quadros e 02 pré alimentadores, ano 1996, inv. 14926	Conservação nova/funcionando
TCL 71		Tear Tsudakoma completo com 9216 liços e lamelas sem rolo e roletes com 07 quadros e 02 pré alimentadores, ano 1996, inv. 14927	Conservação nova/funcionando
TCL 72		Tear Tsudakoma completo com 2880 liços e lamelas sem rolo e roletes com 04 quadros e 02 pré alimentadores, ano 1996, inv. 14928	Conservação nova/funcionando
TCL 73		Tear Tsudakoma completo com 9216 liços e lamelas sem rolo e roletes com 06 quadros e 02 pré alimentadores, ano 1996, inv. 14929	Conservação nova/funcionando
TCL 74		Tear Tsudakoma completo com 8256 liços e lamelas sem rolo e roletes com 06 quadros e 02 pré alimentadores, ano 1996, inv. 14930	Conservação nova/funcionando

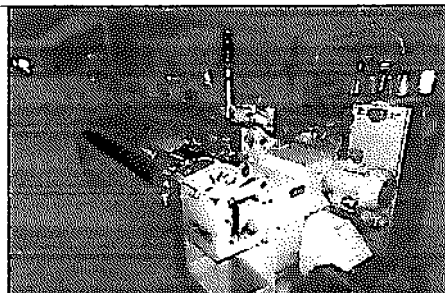
1095
@

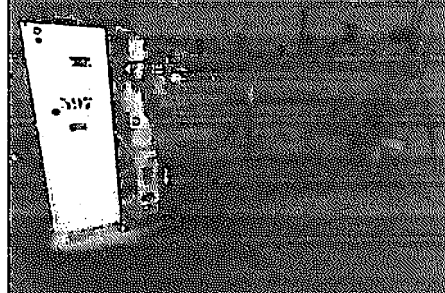
TCL 75		Tear Tsudakoma completo com 7476 liços e lamelas sem rolo e roletes com 06 quadros e 02 pré alimentadores, ano 1996, inv. 14931	Conservação nova/funcionando
TCL 76		Tear Tsudakoma completo com 8256 liços e lamelas sem rolo e roletes com 06 quadros e 02 pré alimentadores, ano 1996, inv. 14932	Conservação nova/funcionando
TCL 77		Tear Tsudakoma completo com 2880 liços e lamelas sem rolo e roletes com 04 quadros e 02 pré alimentadores, ano 1996, inv. 14933	Conservação nova/funcionando
TCL 78		Tear Tsudakoma completo com 9216 liços e lamelas sem rolo e roletes com 06 quadros e 02 pré alimentadores, ano 1996, inv. 14934	Conservação nova/funcionando
TCL 79		Tear Tsudakoma completo com 9216 liços e lamelas sem rolo e roletes com 07 quadros e 02 pré alimentadores, ano 1996, inv. 14935	Conservação nova/funcionando
TCL 80		Tear Tsudakoma completo com 8832 liços e lamelas sem rolo e roletes com 06 quadros e 02 pré alimentadores, ano 1996, inv. 14936	Conservação nova/funcionando

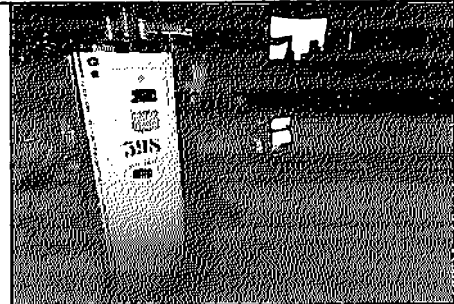
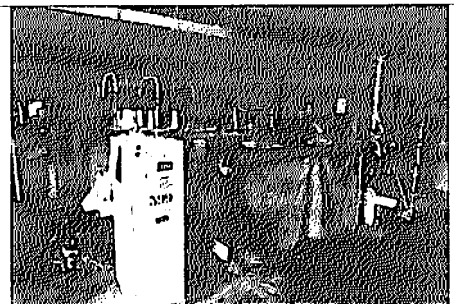
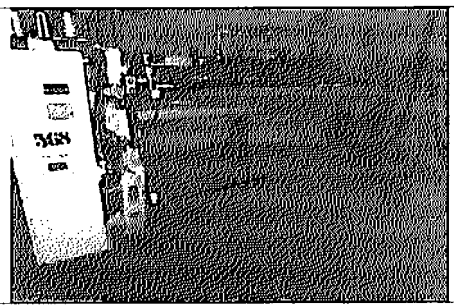
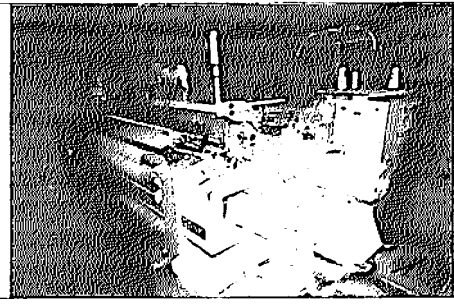
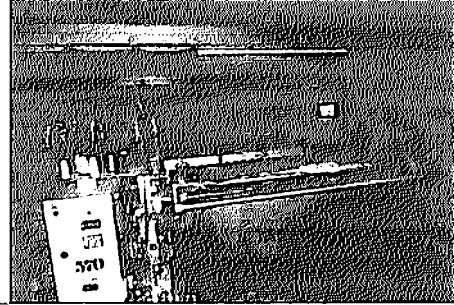
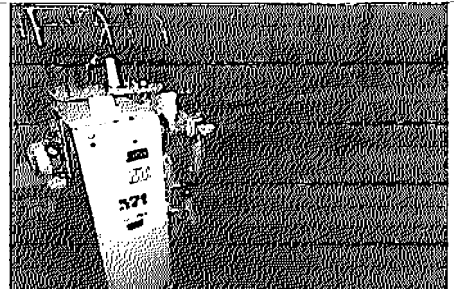

1006
@

TCL 81		Tear Tsudakoma completo com 9216 liços e lamelas sem rolo e roletes com 06 quadros e 02 pré alimentadores, ano 1996, inv. 14937	Conservação nova/funcionando
TCL 82		Tear Tsudakoma completo com 9216 liços e lamelas sem rolo e roletes com 06 quadros e 02 pré alimentadores, ano 1996, inv. 14938	Conservação nova/funcionando
TCL 83		Tear Tsudakoma completo com 6828 liços e lamelas sem rolo e roletes com 07 quadros e 02 pré alimentadores, ano 1996, inv. 15053	Conservação nova/funcionando
TCL 84		Tear Tsudakoma completo com 7882 liços e lamelas sem rolo e roletes com 04 quadros e 02 pré alimentadores, ano 1996, inv. 15054	Conservação nova/funcionando
TCL 85		Tear Tsudakoma completo com 7476 liços e lamelas sem rolo e roletes com 06 quadros e 02 pré alimentadores, ano 1996, inv. 15055	Conservação nova/funcionando
TCL 86		Tear Tsudakoma completo sem liços e lamelas sem rolo e roletes sem quadros e 02 pré alimentadores, ano 1996, inv. 15056	Conservação nova/funcionando



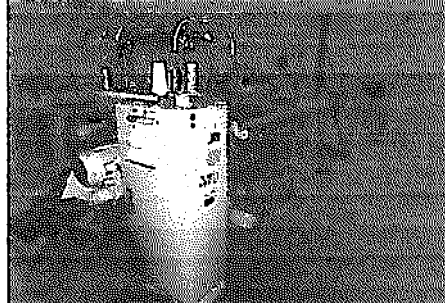

4097
Q

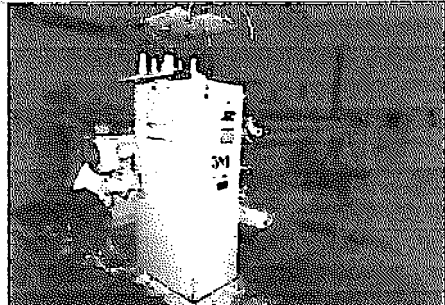
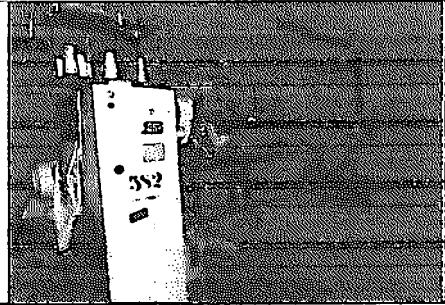
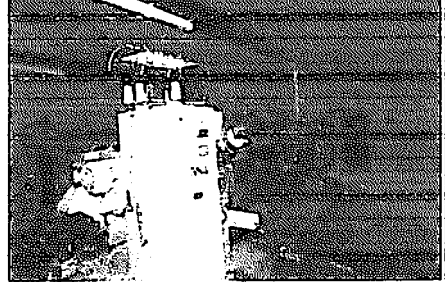
TCL 87		Tear Tsudakoma completo com 7476 liços e lamelas sem rolo e roletes com 07 quadros e 02 pré alimentadores, ano 1996, inv. 15057	Conservação nova/funcionando
TCL 88		Tear Tsudakoma completo com 7882 liços e lamelas sem rolo e roletes com 04 quadros e 02 pré alimentadores, ano 1996, inv. 15058	Conservação nova/funcionando
TCL 89		Tear Tsudakoma completo com 7476 liços e lamelas sem rolo e roletes com 07 quadros e 02 pré alimentadores, ano 1996, inv. 15059	Conservação nova/funcionando
TCL 90		Tear Tsudakoma completo com 7476 liços e lamelas sem rolo e roletes com 07 quadros e 02 pré alimentadores, ano 1996, inv. 15060	Conservação nova/funcionando
TCL 91		Tear Tsudakoma completo com 7476 liços e lamelas sem rolo e roletes com 07 quadros e 02 pré alimentadores, ano 1996, inv. 15061	Conservação nova/funcionando
TCL 92		Tear Tsudakoma completo com 7476 liços e lamelas sem rolo e roletes com 07 quadros e 02 pré alimentadores, ano 1996, inv. 15062	Conservação nova/funcionando

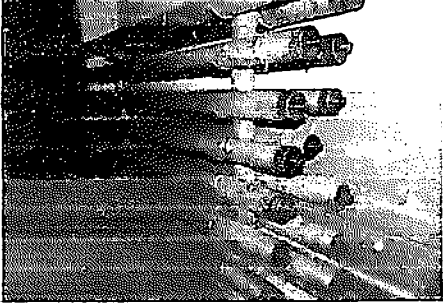
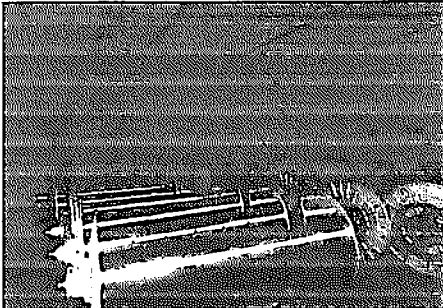

4098
⊙

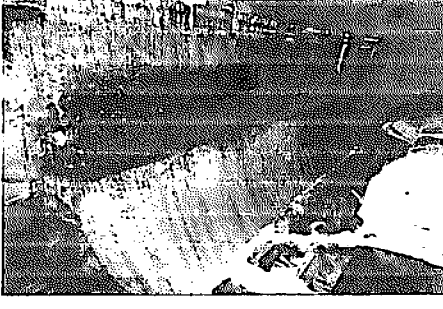
TCL 93		Tear Tsudakoma completo com 7882 liços e lamelas sem rolo e roletes com 04 quadros e 02 pré alimentadores, ano 1996, inv. 15063	Conservação nova/funcionando
TCL 94		Tear Tsudakoma completo com 7476 liços e lamelas sem rolo e roletes com 07 quadros e 02 pré alimentadores, ano 1996, inv. 15064	Conservação nova/funcionando
TCL 95		Tear Tsudakoma completo com 6828 liços e lamelas sem rolo e roletes com 07 quadros e 02 pré alimentadores, ano 1996, inv. 15065	Conservação nova/funcionando
TCL 96		Tear Tsudakoma completo com 6828 liços e lamelas sem rolo e roletes com 07 quadros e 02 pré alimentadores, ano 1996, inv. 15066	Conservação nova/funcionando
TCL 97		Tear Tsudakoma completo com 6828 liços e lamelas sem rolo e roletes com 07 quadros e 02 pré alimentadores, ano 1996, inv. 15067	Conservação nova/funcionando
TCL 98		Tear Tsudakoma completo com 6828 liços e lamelas sem rolo e roletes com 07 quadros e 02 pré alimentadores, ano 1996, inv. 15068	Conservação nova/funcionando

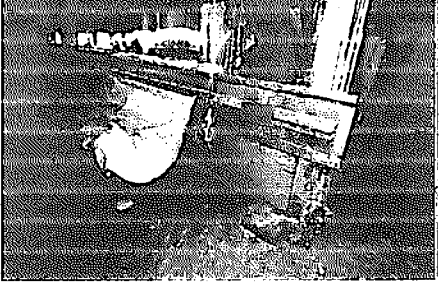

1099
@

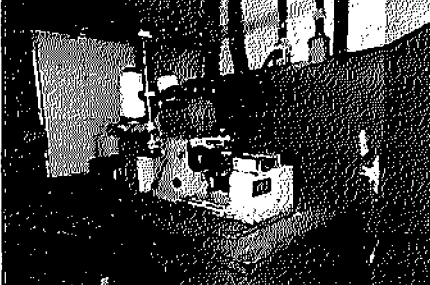
TCL 99		29 roletes de tecido tear Tsudakoma	Conservação média/em uso
TCL 101		75 rolos de urdume Tsudakoma	Conservação média/em uso
TCL 102		23 quadros de liços Tsudakoma	Conservação média/em uso
TCL 103		28.500 liços Tsudakoma	Conservação média/em uso
TCL 104		30.000 lamelas Tsudakoma	Conservação média/em uso
TCL 105		04 pentes Tsudakoma	Conservação média/em uso

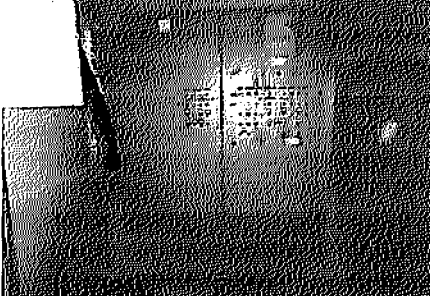
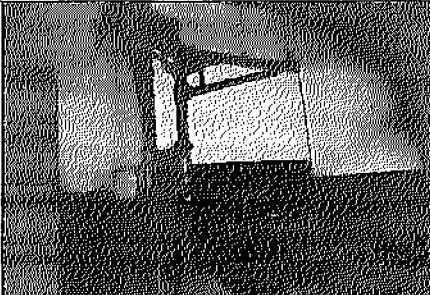
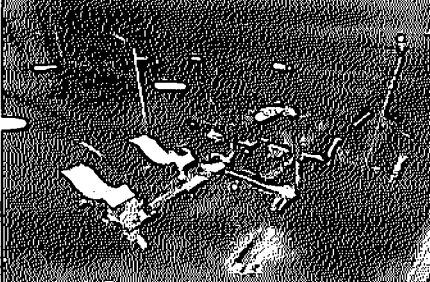

4100
E

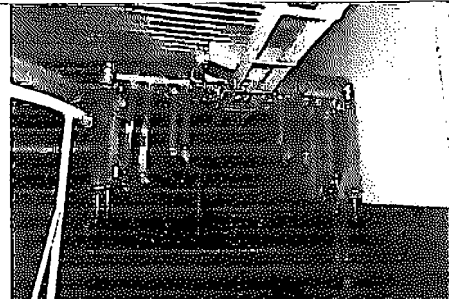
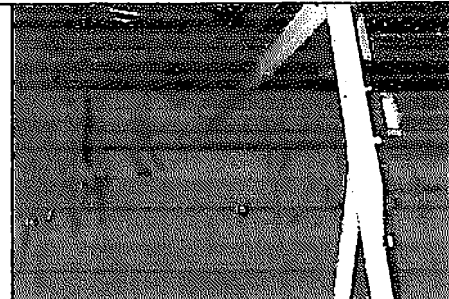
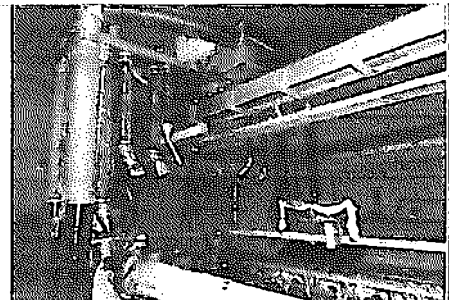
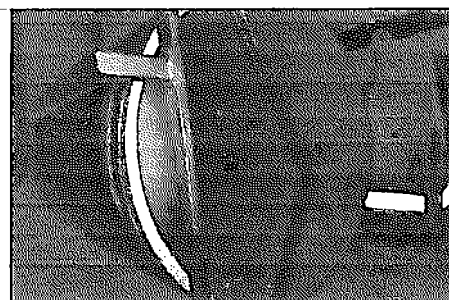
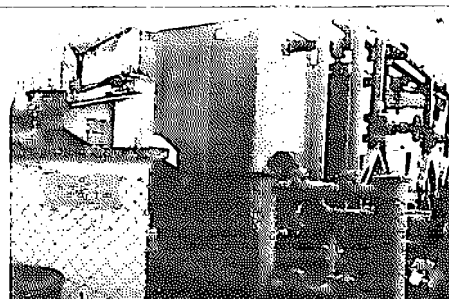
TCL 106		Maquina de carretel	Conservação média/em uso
TCL 108		02 carrinhos de ferramentas e bancada com morças	Conservação média/em uso
TCL 109		Armário com excêntricos e engrenagens	Conservação média/em uso
TCL 110		Painel de controle central climatização	Conservação média/em uso
TCL 111		Guindaste para peça de tecido	Conservação média/em uso
TCL 112		Carrinhos e bomba de lubrificação	Conservação média/em uso

H101
Ⓢ

TCL 113		Sohler (soprador viajante), ano 2000, inv. 8985	Conservação média/em uso
TCL 114		Sohler (soprador viajante), ano 1996, inv. 14917	Conservação média/em uso
TCL 115		Sohler (soprador viajante), ano 1996	Conservação média/em uso
TCL 116		04 filtros de pó	Conservação média/em uso
TCL 118		03 torres de refrigeração dos compressores Tsudakoma	Conservação média/em uso
TCL 119		Compressores de ar Rollair 125H, ano 1995, inv. 14871	Conservação média/em uso

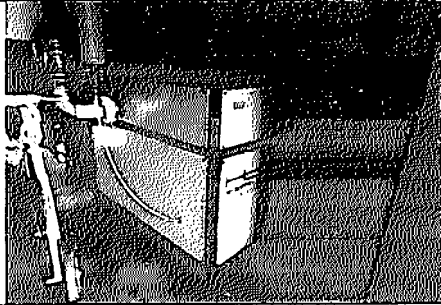
4102
②

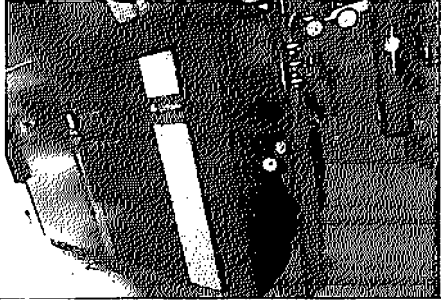
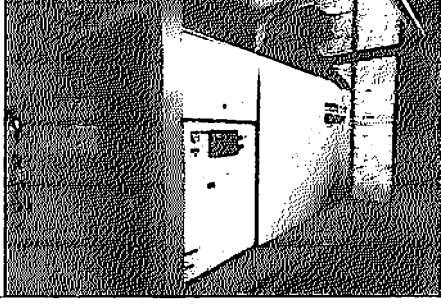
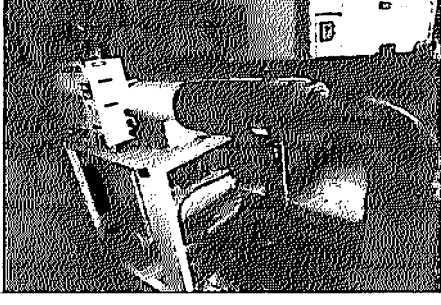
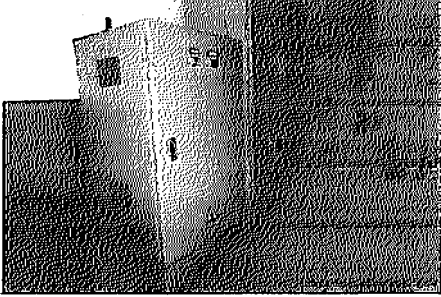
TCL 120		Secador HB Domnick Hunter DPR 380, ano 1995, inv.14903	Conservação média/em uso
TCL 121		Secador HB Domnick Hunter DPR 380, ano 1996	Conservação média/em uso
TCL 122		Compressor de ar 6180N10W, ano 1997	Conservação média/em uso
TCL 123		Compressor de ar SSR-EPE 300, ano 2000, inv. 15052	Conservação média/em uso
TCL 124		Secador Ingersoll Rand-DXR 1500W, ano 2000	Conservação média/em uso
TCL 125		Inversor dos teares Tsudakoma e quadro de distribuição para teares Zax, inv. 14904	Conservação média/em uso

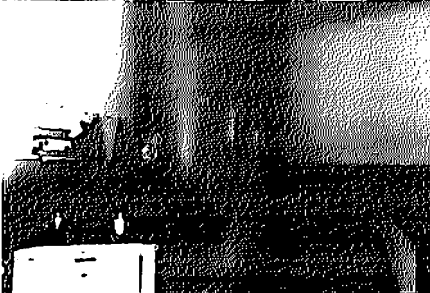
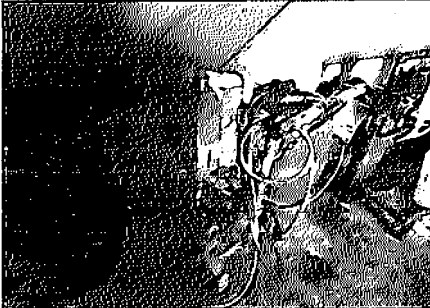
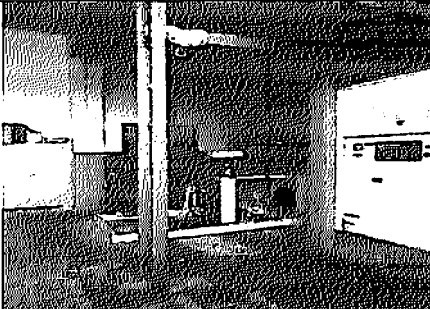
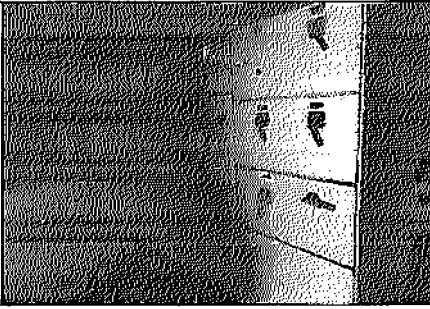
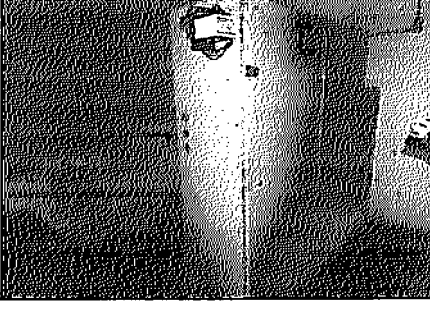
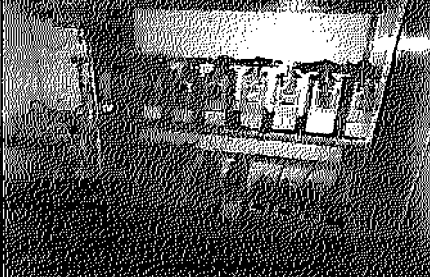

H.03
Q

TCL 126		Reservatório de ar 40001, ano 1996, inv. 14901	Conservação média/em uso
TCL 127		Rotametro para tear Tsudakoma	Conservação média/em uso
TCL 128		Talha	Conservação média/em uso
TCL 131		Painel de controle	Conservação média/em uso
TCL 132		CCK CM 4000-12	Conservação média/em uso
TCL 133		Banco de capacitores	Conservação média/em uso

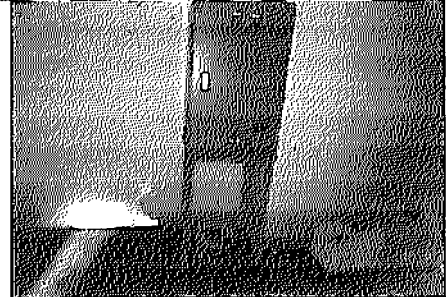
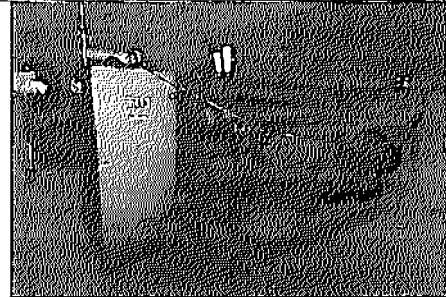
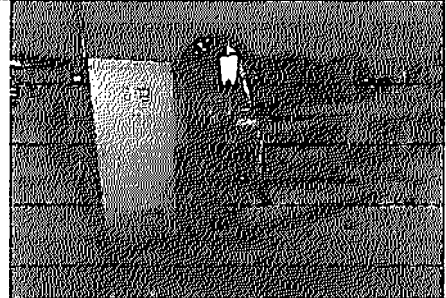
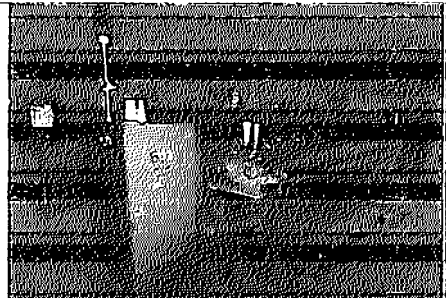
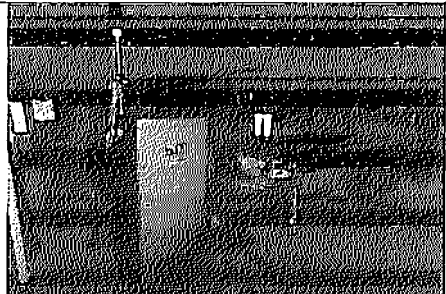
4104
@

TCL 134		Inversor de tear	Conservação média/em uso
TCL 135		Tear GTM sem liços e lamelas, sem rolo e rolete, sem quadro com 04 pré alimentadores, ano 1988, inv. 14505	Conservação média / funcionando
TCL 136		Tear GTM com 4406 liços e lamelas, sem rolo e rolete, com 06 quadros e 04 pré alimentadores, ano 1988, inv. 14509	Conservação média / funcionando
TCL 137		Tear GTM com 4406 liços e lamelas, sem rolo e rolete, com 06 quadros e 04 pré alimentadores, ano 1988, inv. 14504	Conservação média / funcionando
TCL 138		Tear GTM com 4406 liços e lamelas, sem rolo e rolete, com 08 quadros e 04 pré alimentadores, ano 1988, inv. 14510	Conservação média / funcionando

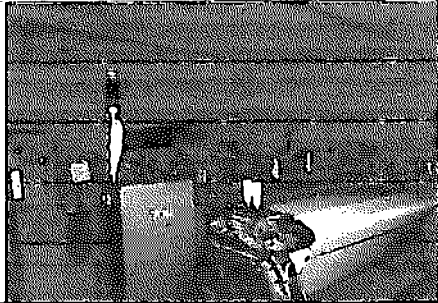
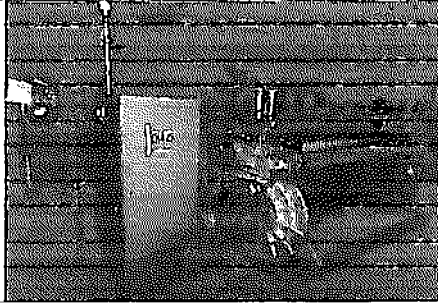
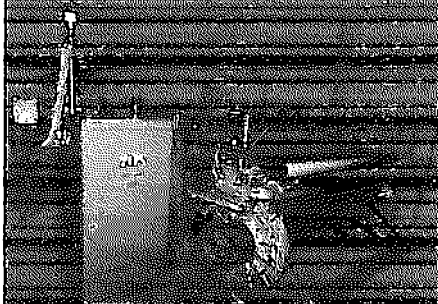
4/105
@

<p>TCL 139</p>		<p>Tear GTM com 4406 liços e lamelas, sem rolo e rolete, com 08 quadros e 04 pré alimentadores, ano 1988, inv. 14506</p>	<p>Conservação média / funcionando</p>
<p>TCL 140</p>		<p>Tear GTM com 9792 liços e lamelas, com rolo e rolete, com 14 quadros e 04 pré alimentadores, ano 1988, inv. 14508</p>	<p>Conservação média / funcionando</p>
<p>TCL 141</p>		<p>Tear GTM com 6128 liços e lamelas, com rolo e rolete, com 04 quadros e 04 pré alimentadores, ano 1988, inv. 14503</p>	<p>Conservação média / funcionando</p>
<p>TCL 142</p>		<p>Tear GTM com 6128 liços e lamelas, com rolo e rolete, com 06 quadros e 04 pré alimentadores, ano 1988, inv. 14507</p>	<p>Conservação média / funcionando</p>
<p>TCL 143</p>		<p>Tear GTM com 6128 liços e lamelas, com rolo e rolete, com 06 quadros e 04 pré alimentadores, ano 1988, inv. 14514</p>	<p>Conservação média / funcionando</p>
<p>TCL 144</p>		<p>Tear GTM com 3960 liços e lamelas, com rolo e rolete, com 04 quadros e 04 pré alimentadores, ano 1988, inv. 14519</p>	<p>Conservação média / funcionando</p>

1106
Q

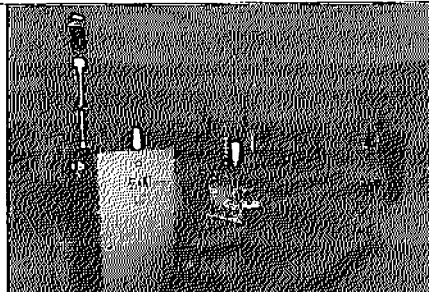
TCL 145		Tear GTM com 4406 liços e lamelas, sem rolo e rolete, com 06 quadros e 04 pré alimentadores, ano 1988, inv. 14513	Conservação média / funcionando
---------	--	---	---------------------------------

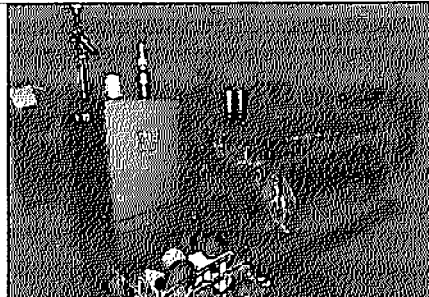
TCL 146		Tear GTM com 5320 liços e lamelas, com rolo e rolete, com 04 quadros e 04 pré alimentadores, ano 1988, inv. 14517	Conservação média / funcionando
---------	---	---	---------------------------------



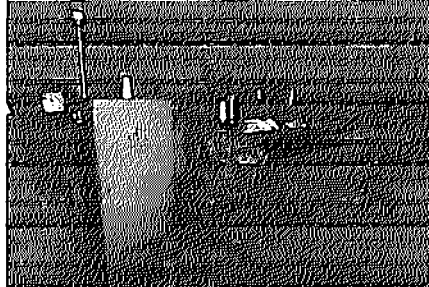

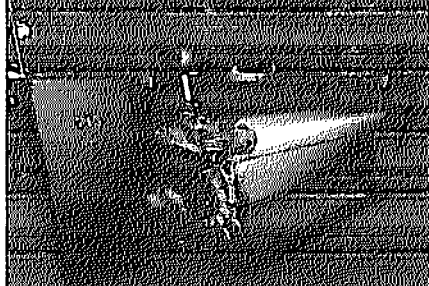
TCL 147		Tear GTM com 4406 liços e lamelas, sem rolo e rolete, com 08 quadros e 04 pré alimentadores, ano 1988, inv. 14512	Conservação média / funcionando
---------	--	---	---------------------------------

TCL 148		Tear GTM com 2880 liços e lamelas, sem rolo e rolete, com 04 quadros e 04 pré alimentadores, ano 1988, inv. 14516	Conservação média / funcionando
---------	---	---	---------------------------------



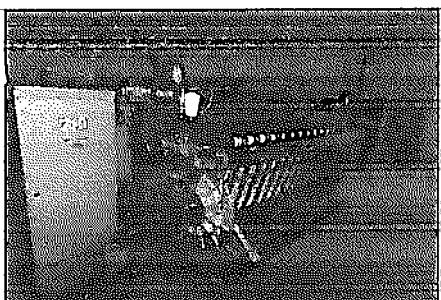
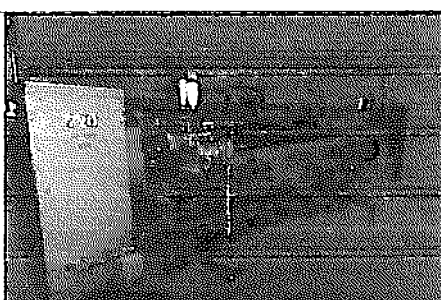
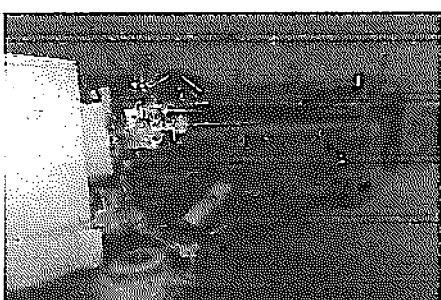

TCL 149		Tear GTM com 9792 liços e lamelas, com rolo e rolete, com 14 quadros e 04 pré alimentadores, ano 1988, inv. 14511	Conservação média / funcionando
---------	---	---	---------------------------------

TCL 150		Tear GTM com 2880 liços e lamelas, sem rolo e rolete, com 04 quadros e 04 pré alimentadores, ano 1988, inv. 14515	Conservação média / funcionando
---------	---	---	---------------------------------

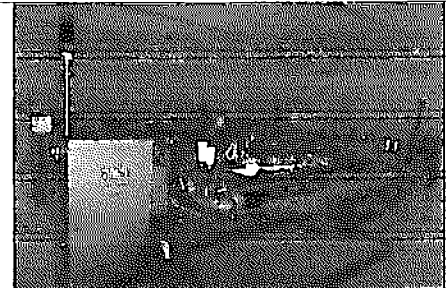

4107
Ⓜ

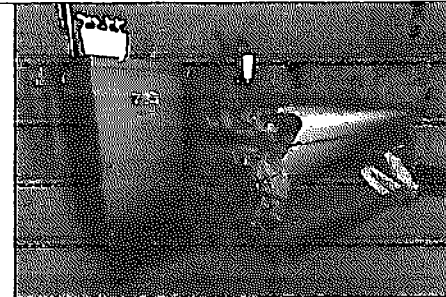
TCL 151		Tear GTM sem liços e lamelas, sem rolo e rolete, sem quadros e 04 pré alimentadores, ano 1988, inv. 14523	Conservação média /funcionando
TCL 152		Tear GTM com 8140 liços e lamelas, sem rolo e rolete, com 12 quadros e 04 pré alimentadores, ano 1988, inv. 14522	Conservação média /funcionando
TCL 153		Tear GTM com 6128 liços e lamelas, com rolo e rolete, com 04 quadros e 04 pré alimentadores, ano 1988, inv. 14520	Conservação média /funcionando
TCL 154		Tear GTM com 4406 liços e lamelas, sem rolo e rolete, com 10 quadros e 04 pré alimentadores, ano 1988, inv. 14526	Conservação média /funcionando
TCL 155		Tear GTM sem liços e lamelas, sem rolo e rolete, sem quadros e 04 pré alimentadores, ano 1988, inv. 14521	Conservação média/falta peça/não funciona
TCL 156		Tear GTM com 6324 liços e lamelas, sem rolo e rolete, com 12 quadros e 04 pré alimentadores, ano 1988, inv. 14527	Conservação média /funcionando

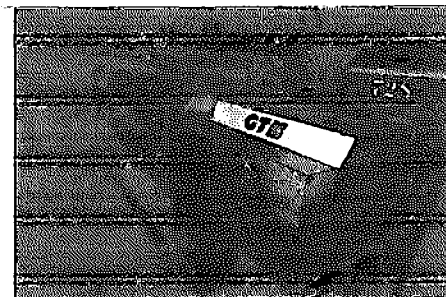
4108
②

TCL 157		Tear GTM com 7476 liços e lamelas, sem rolo e rolete, com 10 quadros e 04 pré alimentadores, ano 1988, inv. 14518	Conservação média /funcionando
TCL 158		Tear GTM com 7476 liços e lamelas, sem rolo e rolete, com 10 quadros e 04 pré alimentadores, ano 1988, inv. 14524	Conservação média /funcionando
TCL 159		Tear GTM com 7248 liços e lamelas, com rolo e rolete, com 10 quadros e 04 pré alimentadores, ano 1988, inv. 14528	Conservação média /funcionando
TCL 160		Tear GTM com 7248 liços e lamelas, com rolo e rolete, com 10 quadros e 04 pré alimentadores, ano 1988, inv. 14534	Conservação média /funcionando
TCL 161		Tear GTM com 6828 liços e lamelas, sem rolo e rolete, com 10 quadros e 04 pré alimentadores, ano 1988, inv. 14529	Conservação média /funcionando
TCL 162		Tear GTM com 6128 liços e lamelas, com rolo e rolete, com 04 quadros e 04 pré alimentadores, ano 1988, inv. 14532	Conservação média /funcionando

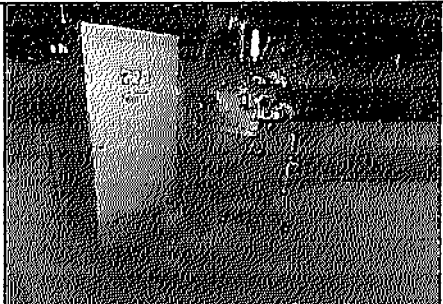
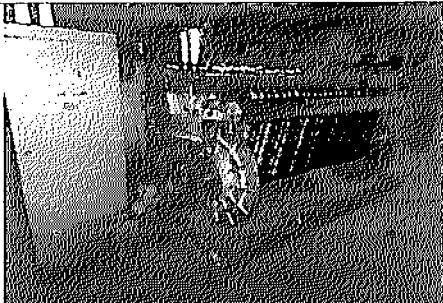
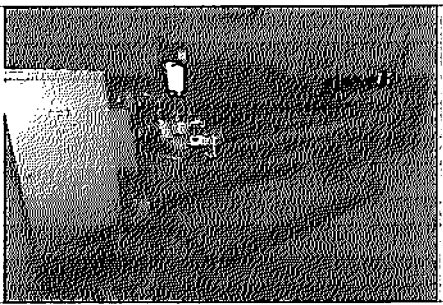
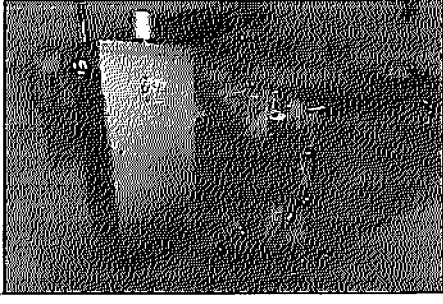
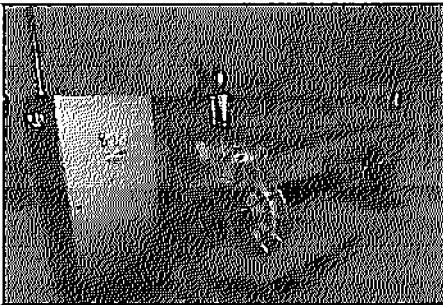
4109
Ⓢ

TCL 163		Tear GTM com 7352 liços e lamelas, sem rolo e rolete, com 11 quadros e 04 pré alimentadores, ano 1988, inv. 14530	Conservação média /funcionando
TCL 164		Tear GTM com 4088 liços e lamelas, com rolo e rolete, com 06 quadros e 04 pré alimentadores, ano 1988, inv. 14533	Conservação média /funcionando
TCL 165		Tear GTM com 7968 liços e lamelas, sem rolo e rolete, com 14 quadros e 04 pré alimentadores, ano 1988, inv. 14525	Conservação média /funcionando
TCL 166		Tear GTM sem liços e lamelas, sem rolo e rolete, sem quadros e 04 pré alimentadores, ano 1988, inv. 14531	Conservação média/falta peça/não funciona
TCL 167		Tear GTM com 4406 liços e lamelas, com rolo e rolete, com 06 quadros e 04 pré alimentadores, ano 1989, inv. 14547	Conservação média /funcionando
TCL 168		Tear GTM com 6128 liços, sem lamelas, com rolo e sem rolete, com 06 quadros e 04 pré alimentadores, ano 1989, inv. 14552	Conservação média /funcionando

4110
Q

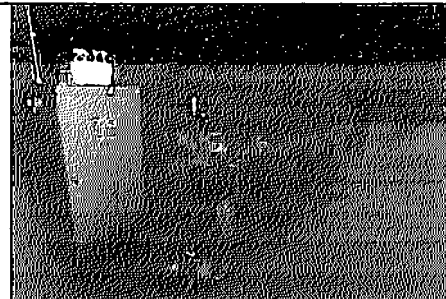
TCL 169		Tear GTM sem liços e lamelas, sem rolo e rolete, sem quadros e 04 pré alimentadores, ano 1989, inv. 14546	Conservação média/falta peça/não funciona
---------	--	---	---

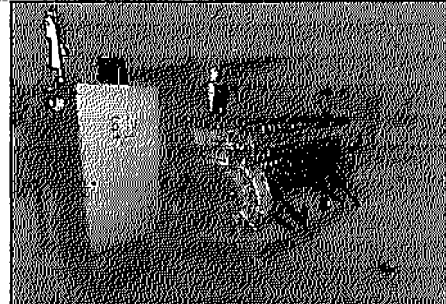
TCL 170		Tear GTM com 5320 liços e lamelas, com rolo e rolete, com 04 quadros e 04 pré alimentadores, ano 1989, inv. 14550	Conservação média /funcionando
---------	---	---	--------------------------------

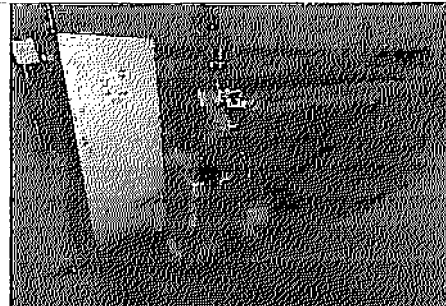

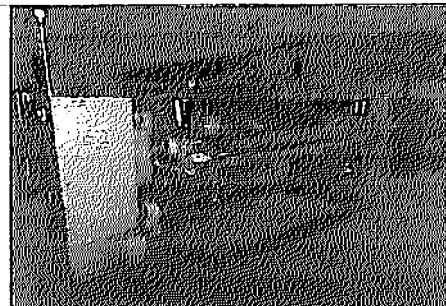
TCL 171		Tear GTM sem liços e lamelas, sem rolo e rolete, sem quadros e 04 pré alimentadores, ano 1989, inv. 14548	Conservação média/falta peça/não funciona
---------	--	---	---

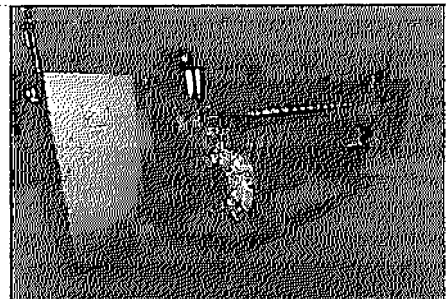
TCL 172		Tear GTM com 4406 liços e lamelas, sem rolo e rolete, com 08 quadros e 04 pré alimentadores, ano 1989, inv. 14549	Conservação média /funcionando
---------	---	---	--------------------------------

TCL 173		Tear GTM com 4088 liços e lamelas, com rolo e rolete, com 04 quadros e 04 pré alimentadores, ano 1989, inv. 14551	Conservação média /funcionando
---------	---	---	--------------------------------

TCL 174		Tear GTM com 6128 liços e lamelas, com rolo e rolete, com 04 quadros e 04 pré alimentadores, ano 1989, inv. 14553	Conservação média /funcionando
---------	---	---	--------------------------------

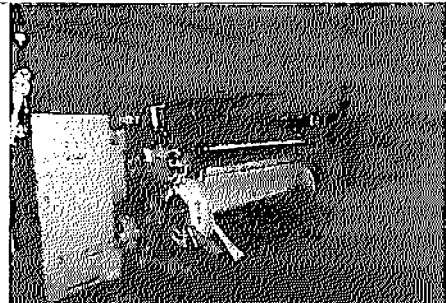
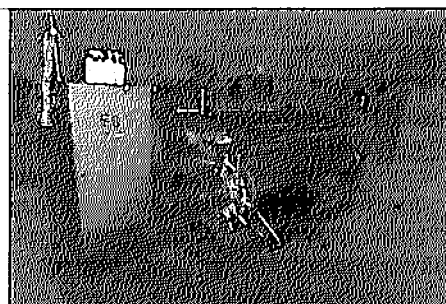
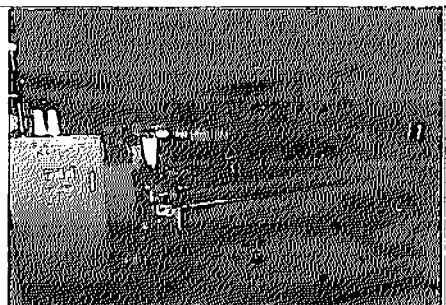
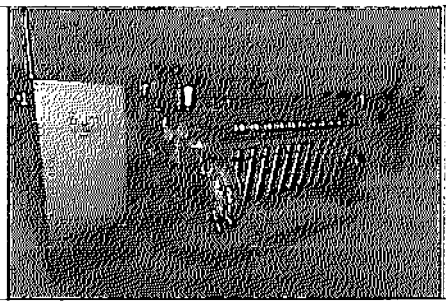
1119
Q

TCL 175		Tear GTM com 2280 liços e lamelas, sem rolo e rolete, com 04 quadros e 04 pré alimentadores, ano 1989, inv. 14554	Conservação média /funcionando
TCL 176		Tear GTM com 6128 liços e lamelas, com rolo e rolete, com 04 quadros e 04 pré alimentadores, ano 1989, inv. 14558	Conservação média /funcionando
TCL 177		Tear GTM com 6128 liços e lamelas, com rolo e rolete, com 04 quadros e 04 pré alimentadores, ano 1989, inv. 14555	Conservação média /funcionando
TCL 178		Tear GTM com 4406 liços e lamelas, sem rolo e rolete, com 08 quadros e 04 pré alimentadores, ano 1989, inv. 14560	Conservação média /funcionando
TCL 179		Tear GTM com 4406 liços e lamelas, com rolo e rolete, com 08 quadros e 04 pré alimentadores, ano 1989, inv. 14556	Conservação média /funcionando
TCL 180		Tear GTM com 7352 liços e lamelas, sem rolo e rolete, com 11 quadros e 04 pré alimentadores, ano 1989, inv. 14559	Conservação média /funcionando

4112
D

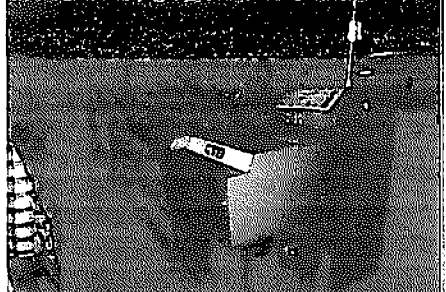
TCL 181		Tear GTM com 4406 liços e lamelas, com rolo e rolete, com 04 quadros e 04 pré alimentadores, ano 1989, inv. 14557	Conservação média /funcionando
---------	--	---	--------------------------------

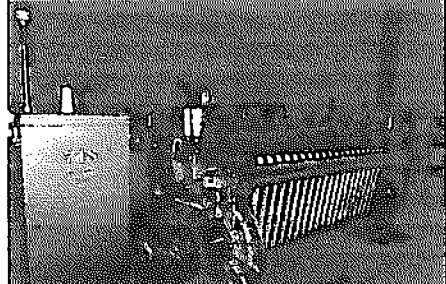
TCL 182		Tear GTM com 4406 liços e lamelas, com rolo e rolete, com 04 quadros e 04 pré alimentadores, ano 1989, inv. 14561	Conservação média /funcionando
---------	---	---	--------------------------------

TCL 183		Maquina de perfurar cartela	Conservação média /funcionando
---------	--	-----------------------------	--------------------------------

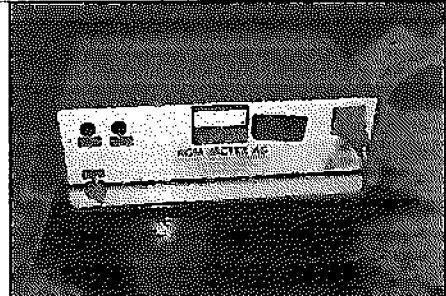
TCL 184		Maquina de soldar cartela	Conservação média /funcionando
---------	---	---------------------------	--------------------------------

TCL 185		Carrinhos de ferramentas, bancada com morças e armário com ferramentas	Conservação média/em uso
---------	---	--	--------------------------

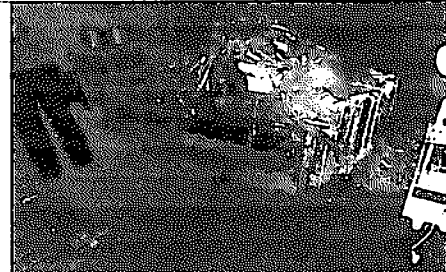
TCL 187		180 quadros para tear GTM	Conservação média/em uso
---------	---	---------------------------	--------------------------

4113
e

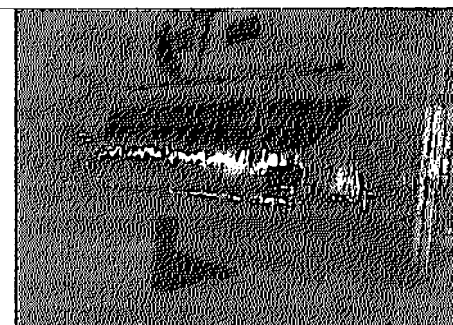
TCL 188		132.000 liços para tear GTM	Conservação média/em uso
---------	---	-----------------------------	--------------------------

TCL 189		20 pentes para tear GTM	Conservação média/em uso
---------	---	-------------------------	--------------------------

TCL 190		300.000 lamelas para tear GTM	Conservação média/em uso
---------	--	-------------------------------	--------------------------

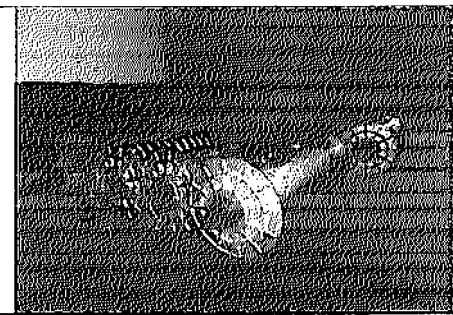
TCL 191		11 rolos de urdume tear GTM	Conservação média/em uso
---------	---	-----------------------------	--------------------------

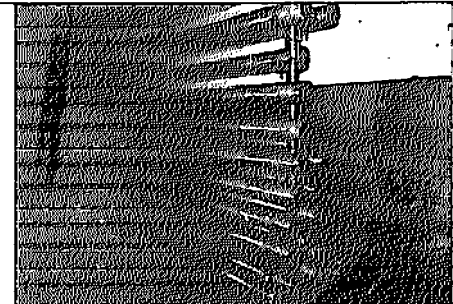
TCL 192		40 roletes de tecido tear GTM	Conservação média/em uso
---------	---	-------------------------------	--------------------------

H114
@

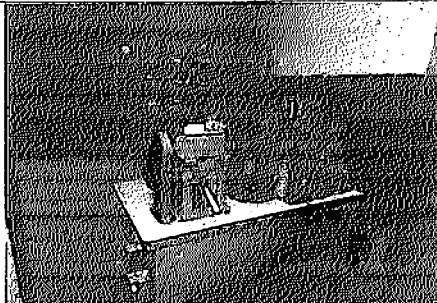
TCL 194		Maquina de carretel com gaiola	Conservação média/em uso
---------	--	--------------------------------	--------------------------

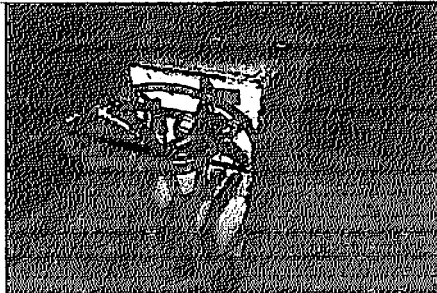
TCL 195		Carrinho de lubrificação, inv. 13120	Conservação média/em uso
---------	---	--------------------------------------	--------------------------

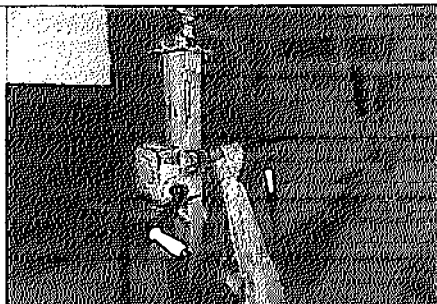
TCL 196		Carrinho para instalação de artigos	Conservação média/em uso
---------	--	-------------------------------------	--------------------------

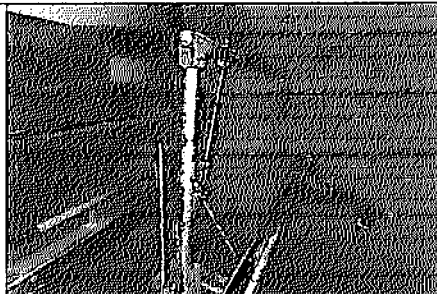

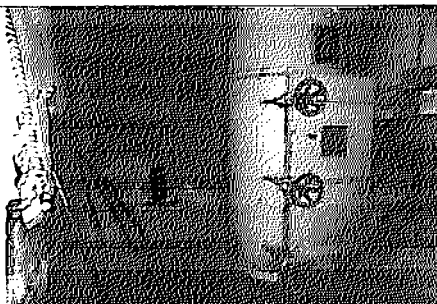
TCL 197		Carro girafa	Conservação média/em uso
---------	---	--------------	--------------------------

TCL 198		Rede de vácuo Abington	Conservação média/em uso
---------	---	------------------------	--------------------------



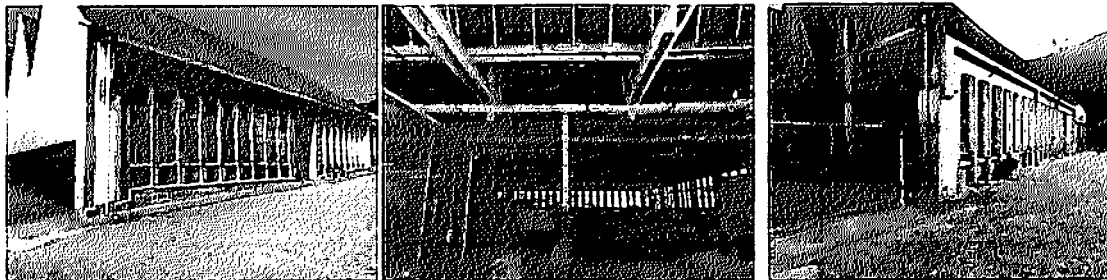

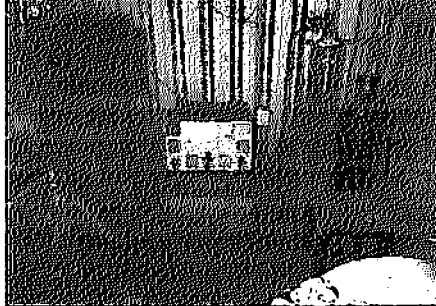
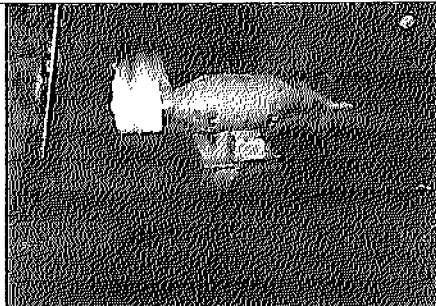
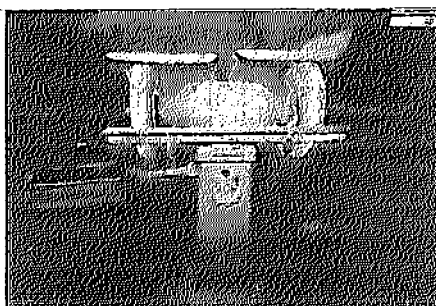
OFICINA MECÂNICA

4115
Q

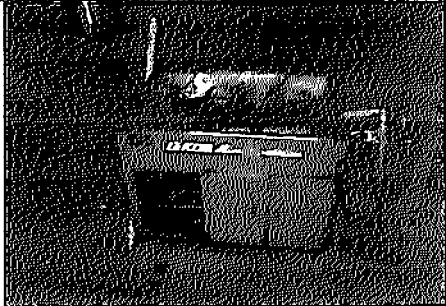
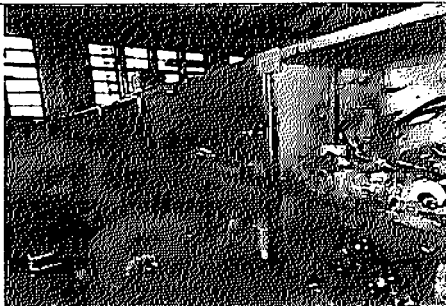
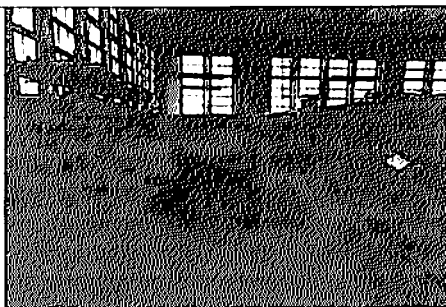

Nº	Foto dos Bens	Descrição	Observação
OFM 01		Solda bambozzi mod. Piccola 400, inv. 8559	Conservação média /funcionando
OFM 03		Lixadeira	Conservação média /funcionando
OFM 04		02 esmeris duplos	Conservação média /funcionando
OFM 05		Esmeril simples	Conservação média /funcionando

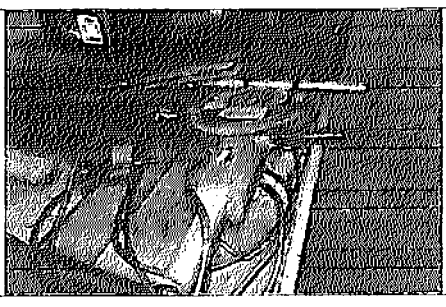
H116
Q

OFM 06		Maquina de lavar peças ICO	Conservação média /funcionando
OFM 07		Prateleira de sucatas de diversos teares e maquinas	Conservação ruim
OFM 08		Sucata de teares Ytamasa	Conservação ruim
OFM 09		Guilhotina, inv. 13075	Conservação média/em uso
OFM 11		Lixadeira manual Bosch	Conservação média/em uso
OFM 12		02 furadeiras de bancada Schulz	Conservação média/em uso.

4117
②

OFM 13		Furadeira vertical Norgren	Conservação média/em uso
--------	---	-------------------------------	-----------------------------

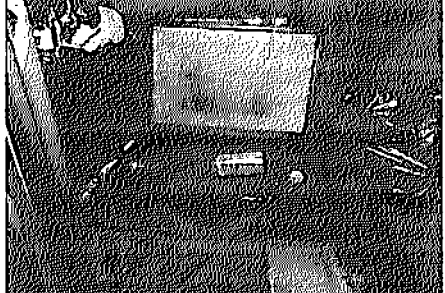
OFM 14		Retífica	Conservação média/em uso
--------	---	----------	-----------------------------

OFM 15		Plainadeira Zocca	Conservação média/em uso
--------	--	-------------------	-----------------------------

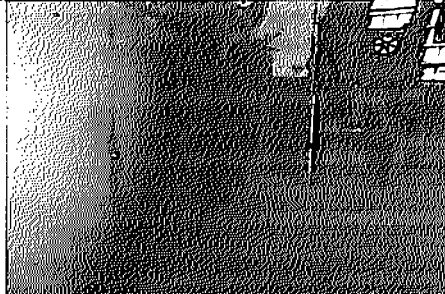
OFM 16		Bancada, armários com ferramentas	Conservação média/em uso
--------	---	--------------------------------------	-----------------------------

OFM 17		Serra frano	Conservação média/em uso
--------	---	-------------	-----------------------------

H18
Ⓜ

OFM 18		Torno mecânico Nardini 220, inv. 01905	Conservação média/em uso
--------	--	--	-----------------------------

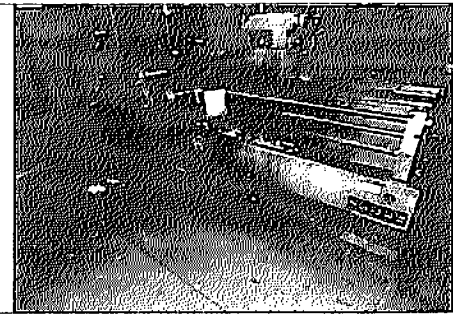
OFM 19		Torno mecânico Nardini Sagaz, inv. 14045	Conservação média/em uso
--------	---	--	-----------------------------





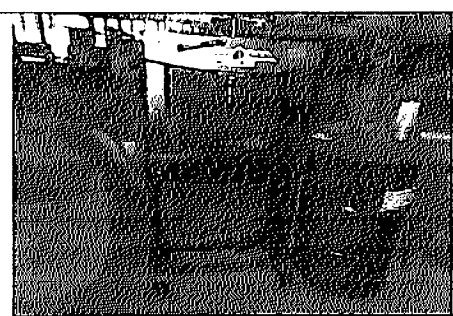

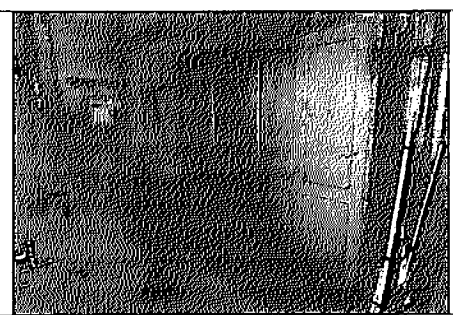
OFM 20		Torno mecânico TC, inv. 1526	Conservação ruim/em uso
--------	--	---------------------------------	----------------------------

OFM 21		Forja, inv. 99022	Conservação média/em uso
--------	---	-------------------	-----------------------------

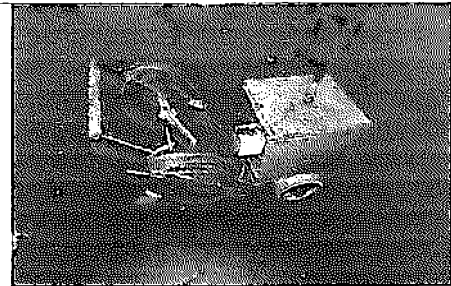
OFM 22		Prensa hidráulica Schulz	Conservação média/em uso
--------	---	-----------------------------	-----------------------------

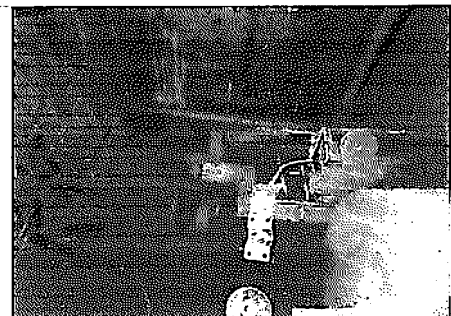
OFM 23		Bancada, armários com ferramentas	Conservação média/em uso
--------	---	--------------------------------------	-----------------------------

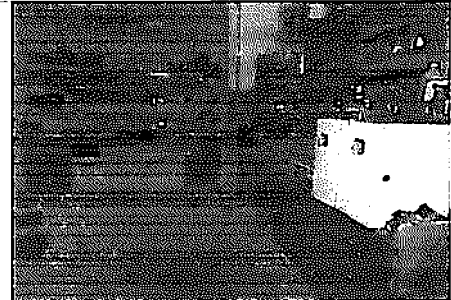
1119
@

OFM 24		Solda ESAB 250, inv. 8166	Conservação média/em uso
OFM 25		inv. 13368	Conservação média/em uso
OFM 26		Carrinhos para transportar teares	Conservação média/em uso
OFM 27		Maquina afiadora de lamina de teares Gamma, GTM e Tsudakoma	Conservação média/em uso
OFM 28		Bancadas com ferramentas para eletrônica	Conservação média/em uso
OFM 29		DC Power Supply – minipla MPL - 1305m	Conservação media/em uso

4120
Q

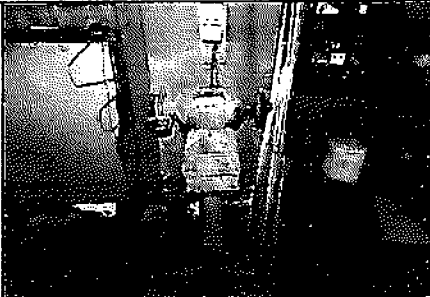
OFM 30		Esmeril com escova	Conservação média/em uso
--------	--	--------------------	--------------------------

OFM 31		Bancadas com ferramentas elétricas	Conservação média/em uso
--------	---	------------------------------------	--------------------------

OFM 34		Sucata de motores	Conservação média/não funciona
--------	--	-------------------	--------------------------------

OFM 35		Sucata de rolos de urdume	Conservação média/não funciona
--------	---	---------------------------	--------------------------------

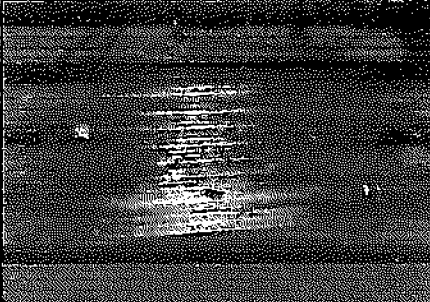
OFM 36		Sucata de roletes de tecido	Conservação ruim/não funciona
--------	---	-----------------------------	-------------------------------

OFM 37		Sucata de peças para oficina e toktainer	Conservação ruim/não funciona
--------	---	--	-------------------------------

4121
Q

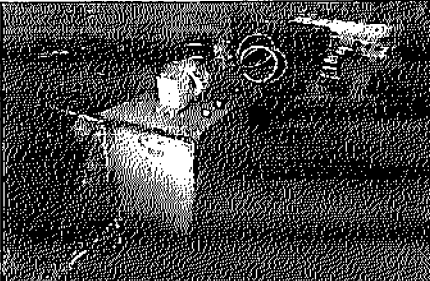
OFM 38		inv. 13350	Conservação ruim/não funciona
---------------	--	------------	-------------------------------

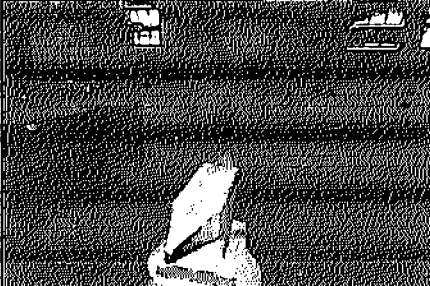
OFM 39		02 bigornas	Conservação média/em uso
---------------	---	-------------	--------------------------

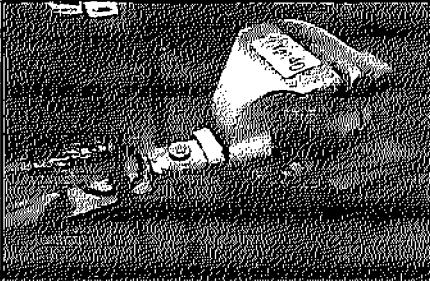
OFM 40		11 morças de bancada	Conservação média/em uso
---------------	--	----------------------	--------------------------

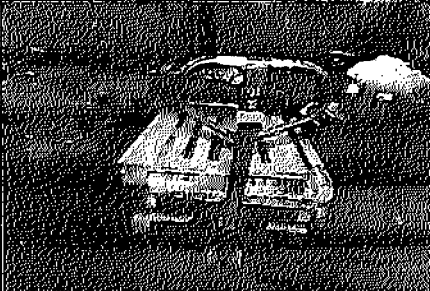
OFM 41		03 palheteiras hidráulicas e 02 carrinhos para transporte	Conservação média/em uso
---------------	---	---	--------------------------

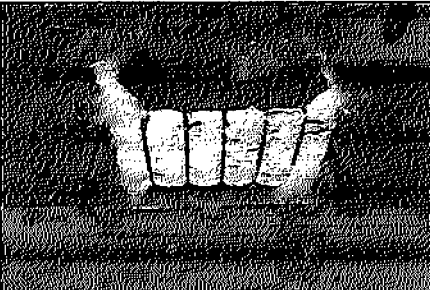
OFM 42		Sucata de saco plástico branco	Conservação média/usado para revenda
---------------	---	--------------------------------	--------------------------------------

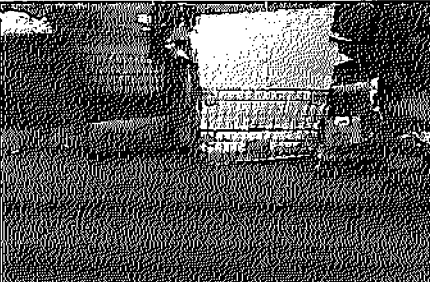
OFM 43		10 Toktainer	Conservação média/em uso
---------------	---	--------------	--------------------------

H122
Q

OFM 44		Sucata de tubetes de plástico para tinturaria	Conservação média/em uso
---------------	--	---	--------------------------

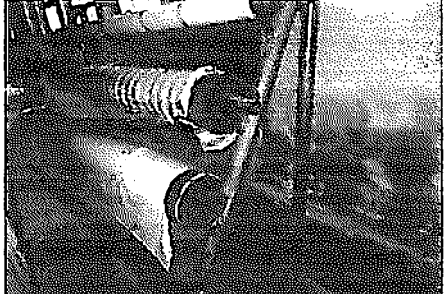
OFM 45		Estante com cilindros de engomadeira, inv. 14736	Conservação média/em uso
---------------	---	--	--------------------------

OFM 46		155 pré alimentadores de tear Picanol GTM	Conservação média/em uso
---------------	--	---	--------------------------

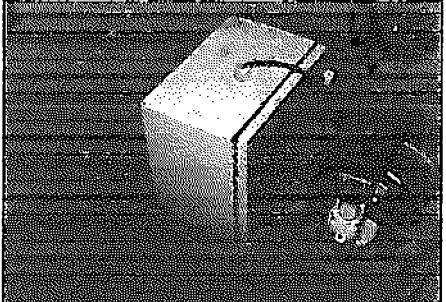
OFM 47		28 fontes para tear GTM e Ytamasa	Conservação média/em uso
---------------	---	-----------------------------------	--------------------------

H123
Q

ALMOXARIFADO

Almoxarifado GTM

Nº	Foto dos Bens	Descrição	Observação
AGTM 01		Colar de freio, bobina de freio, disco do induzido, mancal staubli, segmento dentado e diversos itens	Conservação média / funcionando

Almoxarifado GAMMA

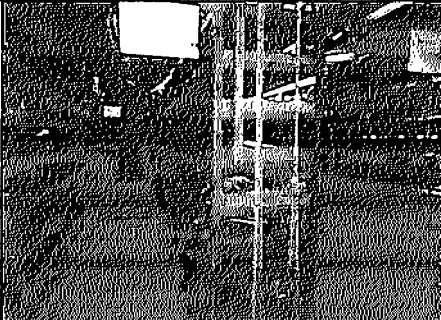
Nº	Foto dos Bens	Descrição	Observação
AGAMMA 01		Discos de embreagem modulam transportador, pinça transportadora, pinça puxadora, pinça transportadora gammax	Produto novo/funcionando

Almoxarifado Tsudakoma

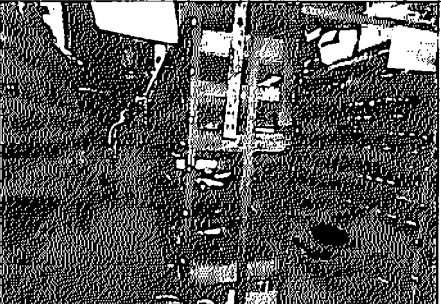
Nº	Foto dos Bens	Descrição	Observação
ATSU 01		Selo do eixo de rotação e diversas peças	Produto novo/funcionando

H124
D

Almoxarifado Ytamasa

Nº	Foto dos Bens	Descrição	Observação
AITA 01		Casquilho, eixo staubli, mancal, excêntrico e diversas peças	Produto novo/funcionando

Almoxarifado Rolamentos

Nº	Foto dos Bens	Descrição	Observação
AROL 01		Rolamentos diversos	Produto novo/funcionando

Almoxarifado Materiais Diversos

Nº	Foto dos Bens	Descrição	Observação
AMD 01		Etiquetas para código de barras	Produto novo/em uso

AMD 02		Reguladores	Produto novo/em uso
--------	---	-------------	---------------------

H125
②

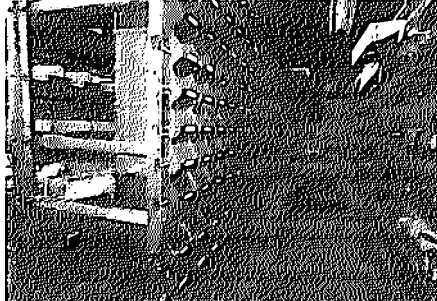
AMD 03		Solenóide	Produto novo/em uso
--------	--	-----------	---------------------

AMD 04		Engrenagem , doador de ângulo, contactor	Produto novo/em uso
--------	---	--	---------------------

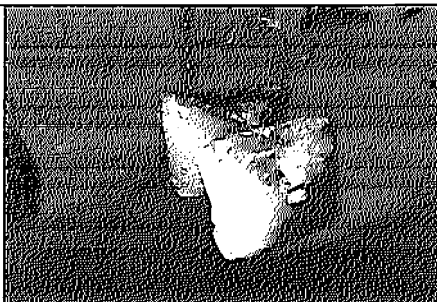

AMD 05		Armário com peças e placas eletrônicas	Produto novo/em uso
--------	--	--	---------------------

AMD 07		Manta para filtro de ar	Produto novo/funcionando
--------	---	-------------------------	--------------------------

TINTURARIA DE FIOS

4186
@

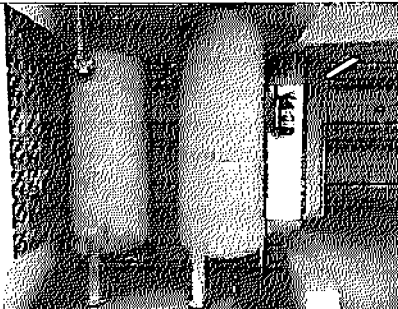
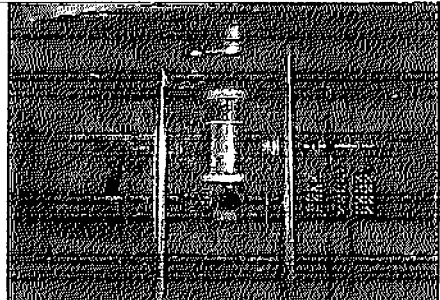
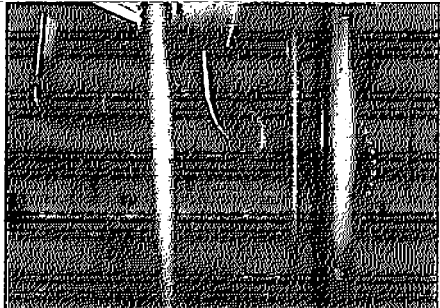

Nº	Foto dos Bens	Descrição	Observação
TF 01		Reservatório e pulmão de ar 1.0 m ³ , inv. 13731	Conservação média/funcionando
TF 02		Secador 08 econ o drey, inv. 14281	Conservação média / funcionando
TF 03		Secador 09 econ o drey, inv. 14416	Conservação média/em manutenção
TF 04		Auto clavelndsteel 01, inv. 13960	Conservação média /funcionando

h027
@

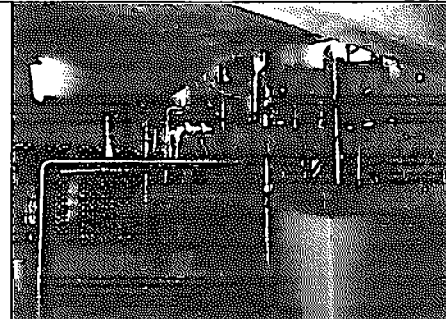
TF 05		Auto claveIndsteel 02, inv. 13961	Conservação média /funcionando
-------	--	--------------------------------------	-----------------------------------

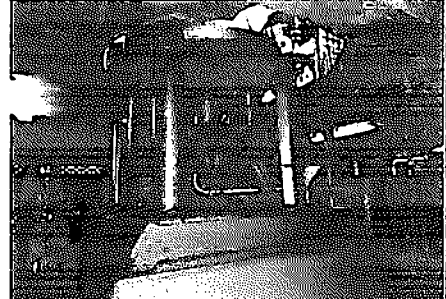
TF 06		Auto claveIndsteel 03, inv. 14006	Conservação média /funcionando
-------	---	--------------------------------------	-----------------------------------

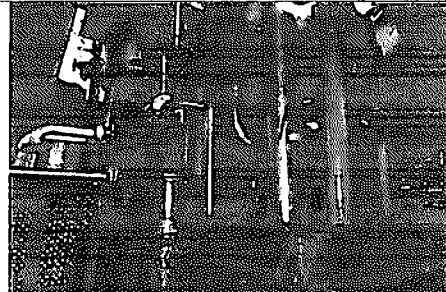

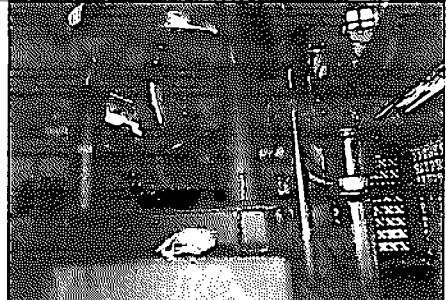
TF 07		Auto claveIndsteel 04, inv. 14179	Conservação média/ funcionando
-------	--	--------------------------------------	--------------------------------------

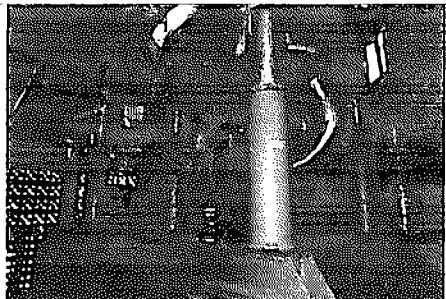
TF 08		Auto claveIndsteel 06, inv. 14362	Conservação média /funcionando
-------	---	--------------------------------------	-----------------------------------

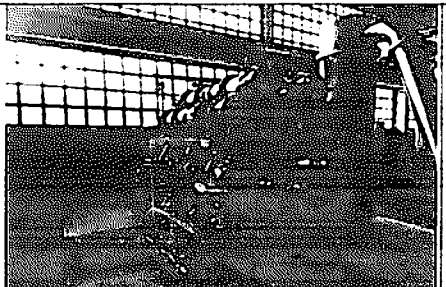

TF 09		Auto claveIndsteel 07, inv. 14436	Conservação média /funcionando
-------	---	--------------------------------------	-----------------------------------

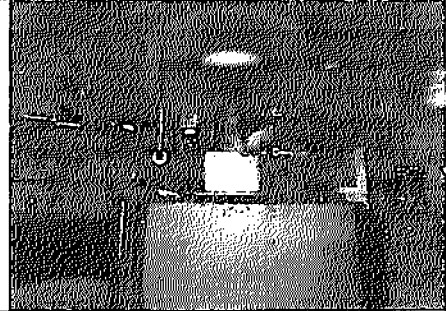
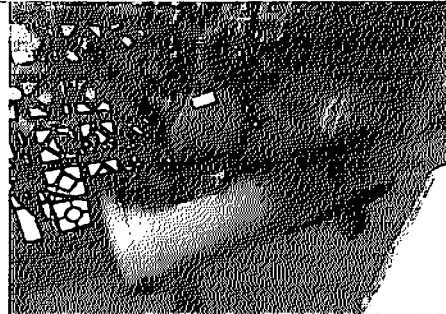
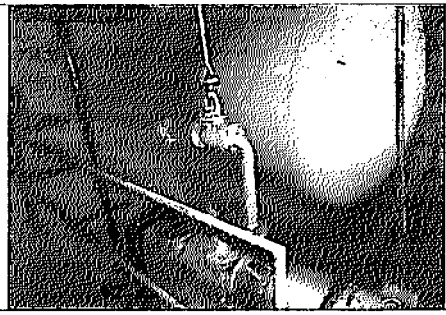
TF 10		Auto clave MultitubeIndsteel, inv. 15080	Conservação média /funcionando
-------	---	--	-----------------------------------

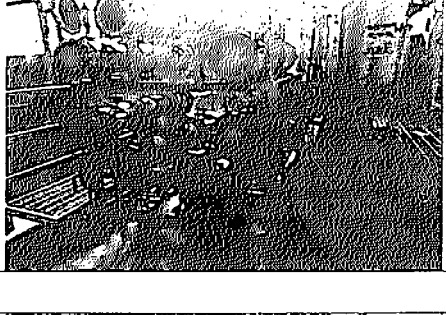
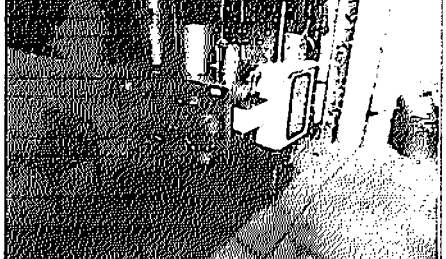
H128
Q

TF 11		Auto clave Thies	Conservação média /funcionando
TF 12		Compressor 02 estágios com 03 pistões	Conservação média /funcionando
TF 15		Bomba de vácuo Omel com motor, inv. 99074	Conservação média /funcionando
TF 18		Bomba Hero, Modelo: 210H75	Conservação média /funcionando
TF 20		Auto clave Multitubo Indsteel	Conservação média /funcionando
TF 22		Aparelho de tingir Eco Bloc, Laboratório Thies, inv. 14976	Conservação média /funcionando

4129
@

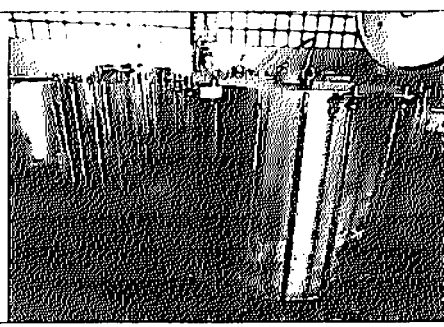
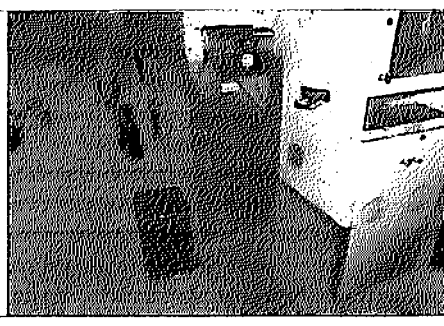
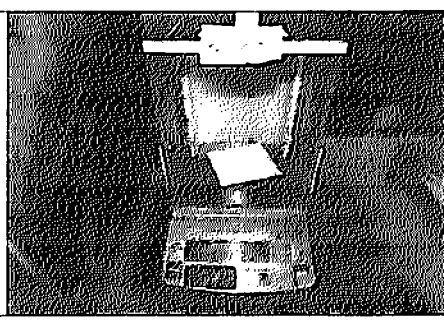
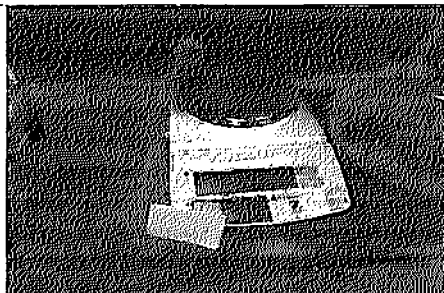
TF 23		Ponte rolante e talha (movicarga) capac. 2000Kg, ano 1977, inv. 13964	Conservação média /funcionando
TF 24		24 aparelhos de tingir com 46 varas	Conservação média /funcionando
TF 25		02 aparelho de tingir morto com 22 varas	Conservação média /funcionando
TF 27		Balanço toledo eletrônica 50Kg, inv. 9343	Conservação média /funcionando
TF 28		Balança analítica Mod: AR2140 Toledo, capac. 210Kg	Conservação média /funcionando
TF 29		Balança analítica Mod: 17RC120 Toledo, capac. 3100Kg	Conservação média /funcionando



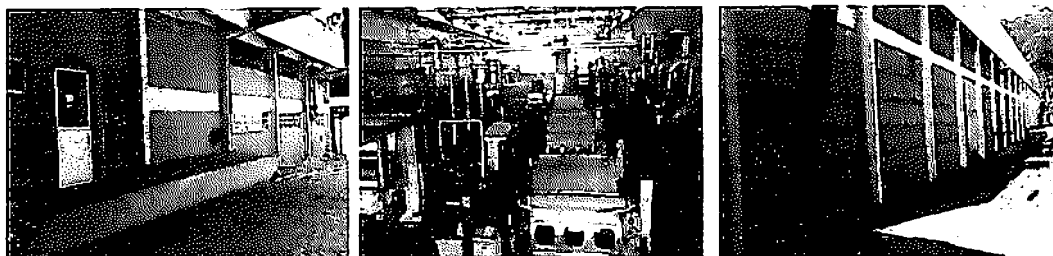

4130
e

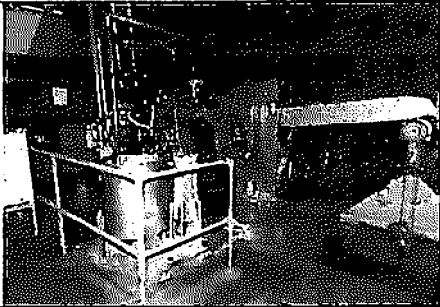
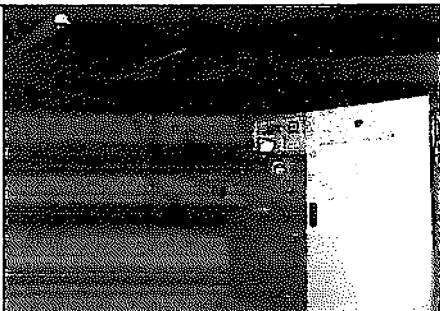
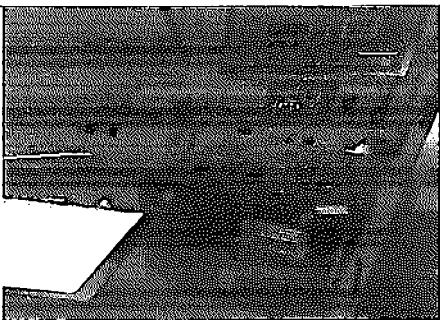
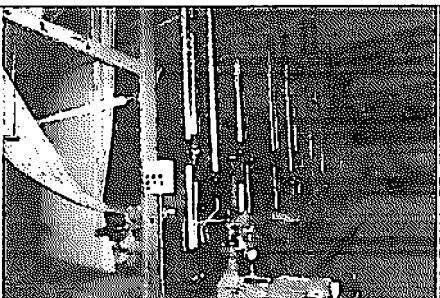
TINTURARIA DE TECIDO



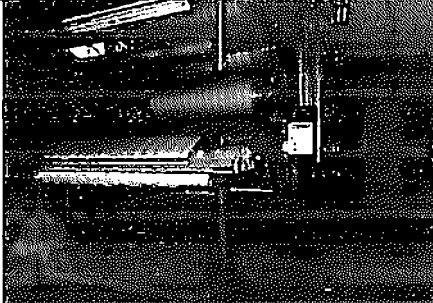
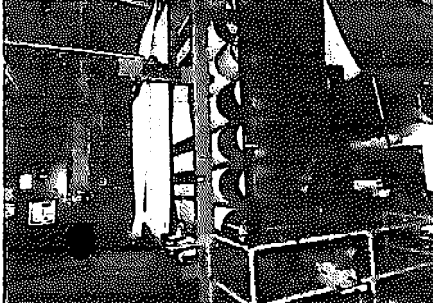
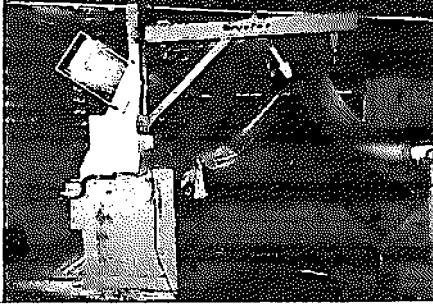

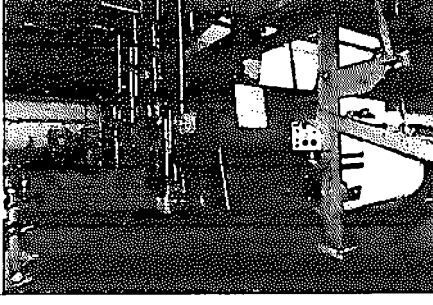
Nº	Foto dos Bens	Descrição	Observação
TT 01		FoulardKvesters 222.11, ano 1980, inv. 14146	Conservação média /funcionando
TT 02		FoulardPad. Batch 7395, ano 1990, inv. 14712	Conservação média /funcionando
TT 03		Instrumento de medição de unidade, inv. 15047	Conservação ruim /não funciona
TT 04		Maquina de lavar Texima, inv. 14198	Conservação média /funcionando

H131
Ⓞ

TT 05		Secadora monfortz 1302, inv. 5013	Conservação média /funcionando
TT 06		Secadora de cilindro Santa Clara, inv. 14735	Conservação média /funcionando
TT 07		Revisadora Brastec, inv. 14545	Conservação média /funcionando
TT 08		Enroladeira de formar lotes, inv. 14742	Conservação média /funcionando
TT 09		Mercerizadeira grande Santa Clara, inv. 14641	Conservação média /funcionando
TT 10		Airo dueBiancalani, ano 2004, inv. 15001	Conservação média /funcionando

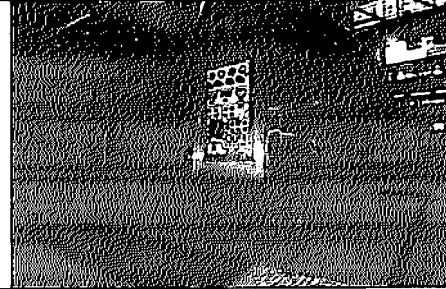
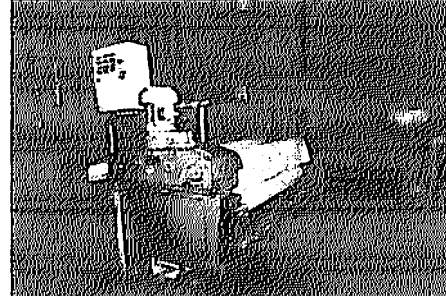
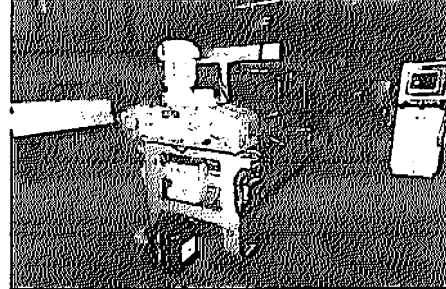
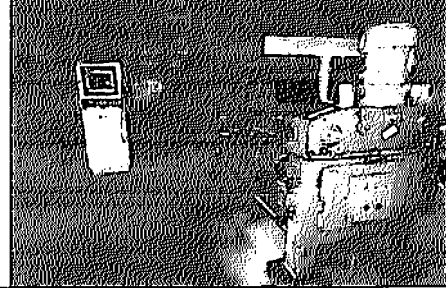
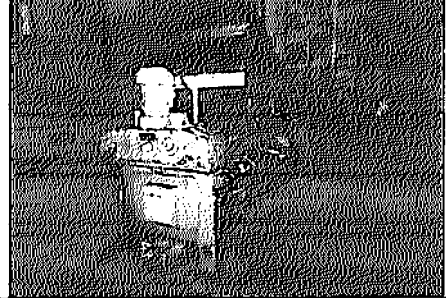
4132
e

TT 11		Airo 1000 Biancalani, inv. 14941	Conservação média /funcionando
TT 12		JiggerOschner, ano 1951, inv. 370	Conservação média /funcionando
TT 13		JiggerOschner, ano 1952, inv. 364	Conservação média /funcionando
TT 14		JiggerOschner, ano 1952, inv. 366	Conservação média /funcionando
TT 15		JiggerOschner, ano 1952, inv. 368	Conservação média /funcionando
TT 16		Econ-oJigger HT 140, inv. 15069	Conservação ruim /não funciona

4193
Q

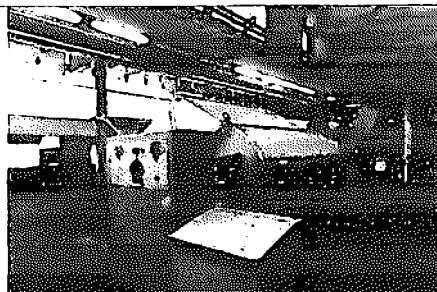
TT 17		Jumbo JiggerVhenriksen, ano 1980, inv. 14196	Conservação média /funcionando
-------	---	--	-----------------------------------

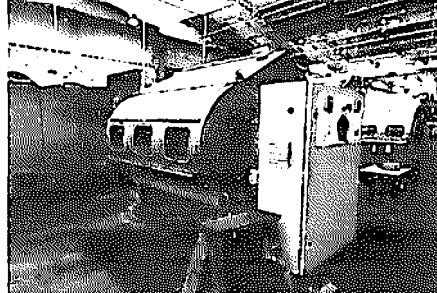
TT 18		Jumbo JiggerVhenriksen, ano 1980, inv. 14197	Conservação média /funcionando
-------	---	--	-----------------------------------

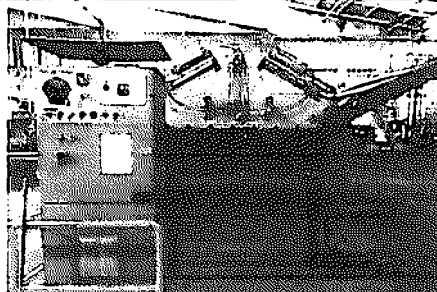

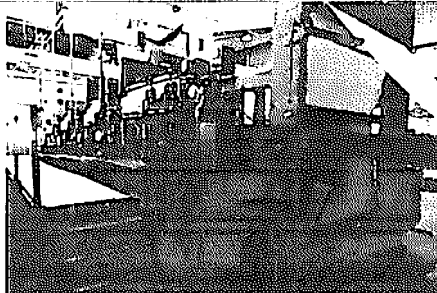
TT 19		Jumbo JiggerVhenriksen, ano 1989, inv. 14676	Conservação média /funcionando
-------	--	--	-----------------------------------

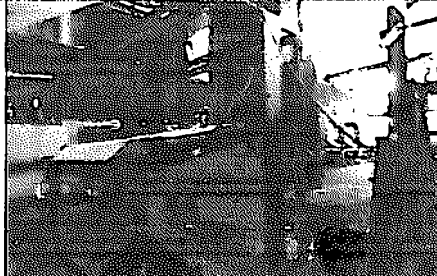
TT 20		Maquina de lavar Texima, inv. 14669	Conservação média /funcionando
-------	---	--	-----------------------------------

TT 21		Maquina de abrir tecido	Conservação média /funcionando
-------	---	----------------------------	-----------------------------------

TT 22		01 maquina de costura	Conservação média /funcionando
-------	---	--------------------------	-----------------------------------

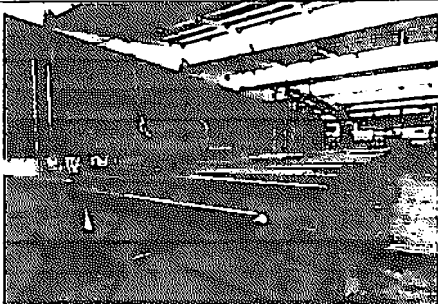
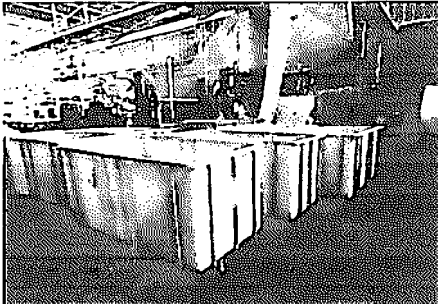
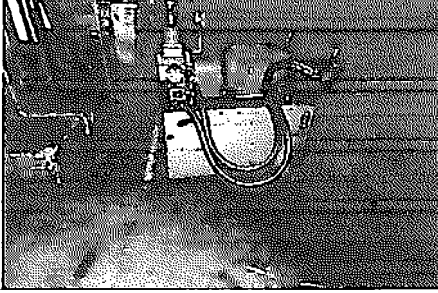
4134
e

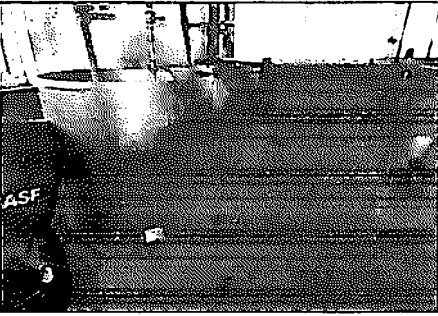
TT 25		107 carros-rolão	Conservação média /funcionando
TT 26		06 carrinhos para transporte de tecido tipo caixão	Conservação média /funcionando
TT 27		01 unidade hidráulica, inv. 14211	Conservação média /funcionando
TT 28		Unidade hidráulica, inv. 4038	Conservação média /funcionando
TT 30		03 tanque de aço inox	Conservação média /funcionando

4135
Q

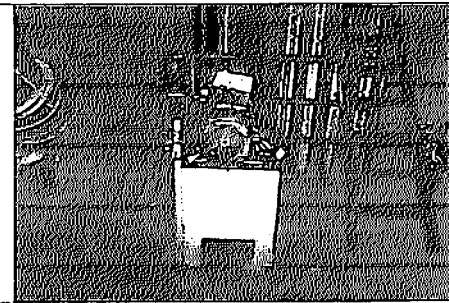
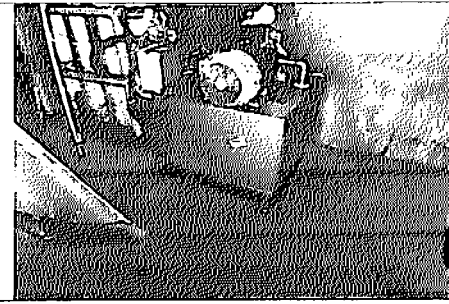
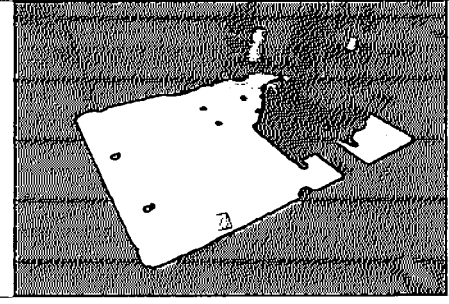
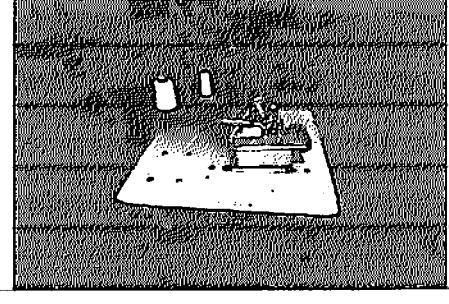
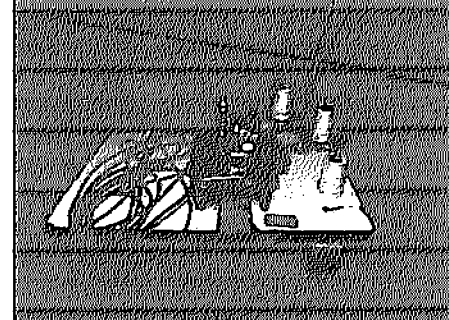
TT 31		Cabine de cores	Conservação média /funcionando
TT 33		Unidade hidráulica	Conservação média /funcionando
TT 34		Unidade hidráulica, inv. 14095	Conservação média /funcionando
TT 36		Maquina de costura	Conservação média /funcionando
TT 37		Maquina de costura	Conservação média /funcionando
TT 38		Maquina de costura	Conservação média /funcionando

h176
Q

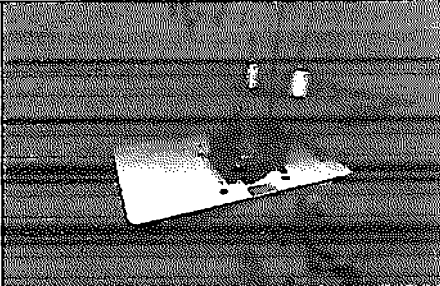
TT 39		Maquina de costura	Conservação média / funcionando
-------	--	--------------------	---------------------------------

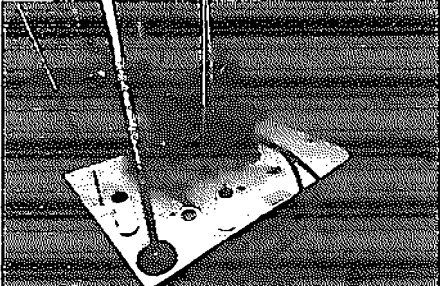
TT 40		Maquina de costura	Conservação média / funcionando
-------	---	--------------------	---------------------------------

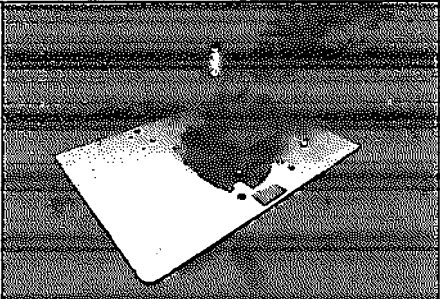
TT 41		Maquina de costura	Conservação média / funcionando
-------	--	--------------------	---------------------------------

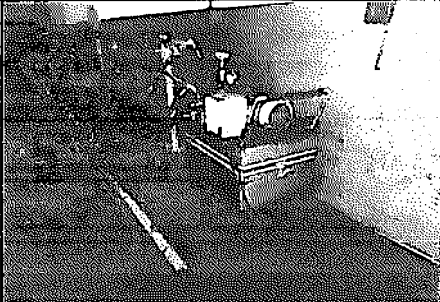
TT 43		Unidade hidráulica, inv. 14034	Conservação média / funcionando
-------	---	--------------------------------	---------------------------------



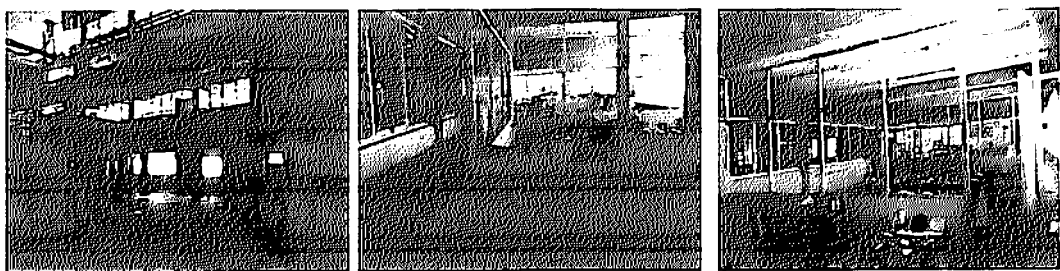

TINTURARIA DE TECIDO - ADMINISTRAÇÃO

4137
D

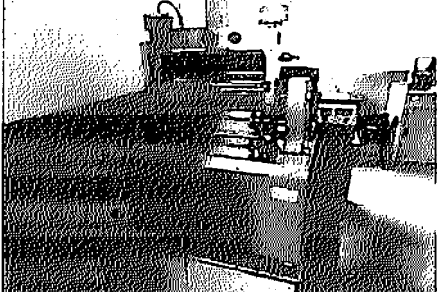

Nº	Foto dos Bens	Descrição	Observação
TTA 01		Estufa Kimak, inv. 15046	Conservação média / funcionando
TTA 02		Balança analítica micronal 210g	Conservação média / funcionando
TTA 03		Tingiomat, inv. 14581	Conservação média / funcionando
TTA 04		Tubotest, inv. 14918	Conservação média / funcionando

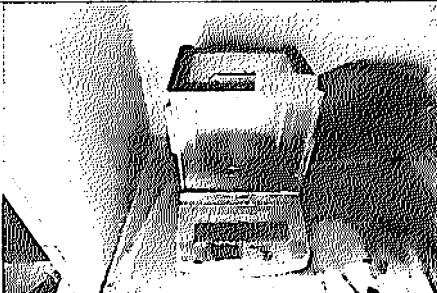
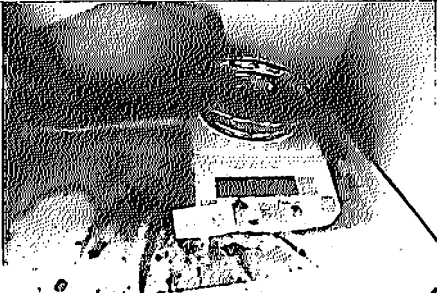

4138
Q

TTA 05		Fula de tingimento para teste	Conservação média / funcionando
TTA 06		Fula de tingimento para teste, inv. 15035	Conservação média / funcionando
TTA 10		Balança analítica 310g toledo	Conservação média / funcionando
TTA 11		Balança analítica 3,10 Kg toledo	Conservação média / funcionando
TTA 13		6 Tanques de aço Inox para mistura de tintas	Conservação média / funcionando
TTA 14		Balança toledo 100Kg	Conservação média / funcionando

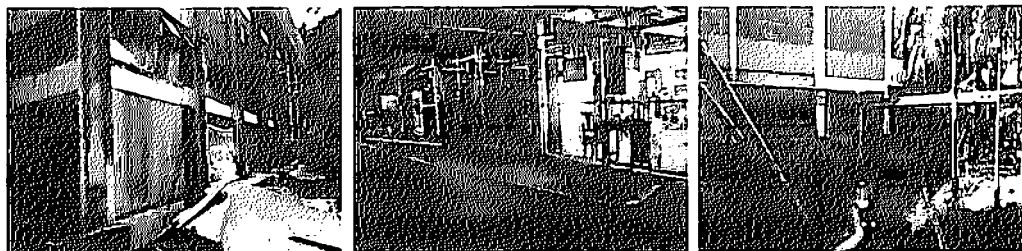

TINTURARIA DE TECIDO MANUTENÇÃO

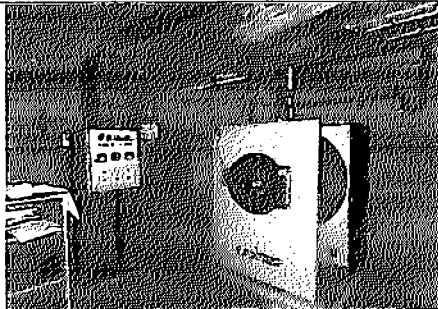
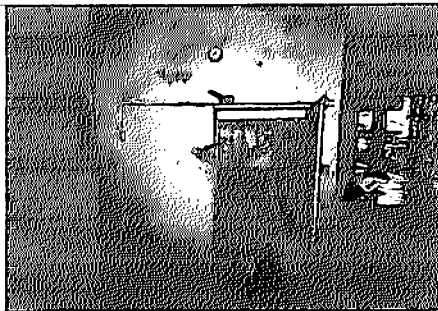
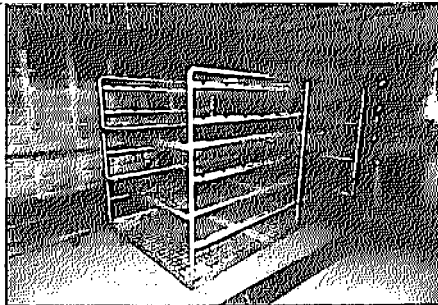
11/29
@





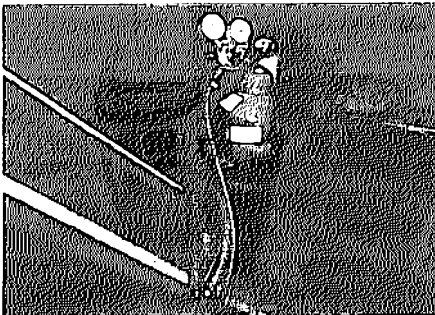
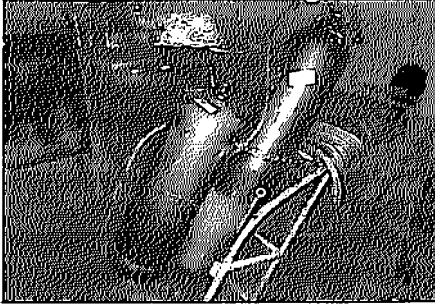

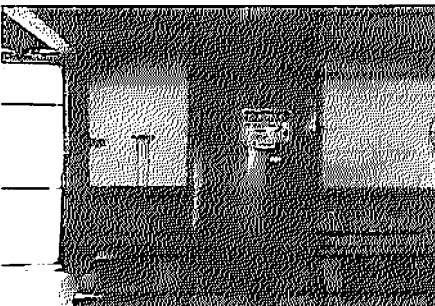
Nº	Foto dos Bens	Descrição	Observação
TTM 01		Maquina de lavar Suzuki MLF 130, inv. 99151	Conservação média / funcionando
TTM 02		Estufa de secagem a vapor, inv. 14221	Conservação média / funcionando
TTM 03		Carrinho para estufa	Conservação média / funcionando
TTM 05		Maquina de fazer gelo Sabroe, inv. 14175	Conservação ruim/não funciona

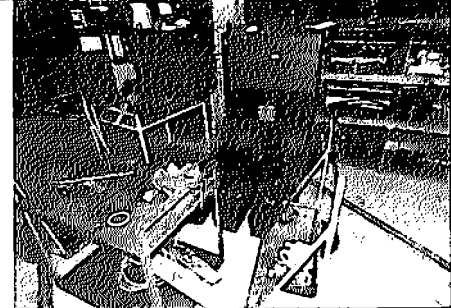

4140
@

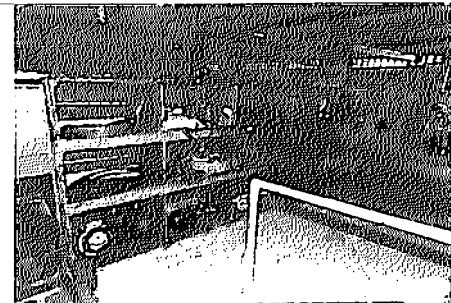
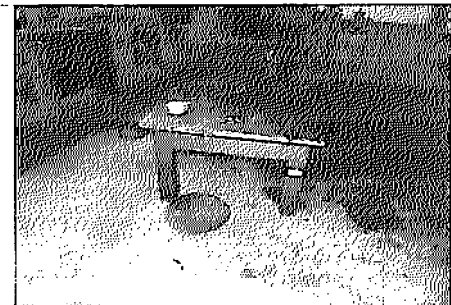
TTM 07	 A black and white photograph of an Esab electric welder. The machine is dark-colored with a prominent 'ESAB' logo and 'LHE 250' model number on the front panel. It has various cables and a power cord attached.	Solda elétrica Esab LHE 250, inv. 99077	Conservação média / funcionando
TTM 08	 A black and white photograph showing a gas cylinder (likely argon) mounted on a stand. It is connected to a welding torch and other equipment, including a power source, for TIG welding.	Garrafa de argônio e conjunto para solda TIG	Conservação média / funcionando
TTM 09	 A black and white photograph of a mobile cart for oxi-acetylene welding and cutting. The cart has a cylindrical tank and various hoses and regulators attached to it.	Solda e corte oxi/acetileno com carrinho, inv. 7291	Conservação média / funcionando
TTM 12	 A black and white photograph of a metal cart or trolley. On the cart, there is a large, flat, rectangular workpiece or component, possibly a mold or a plate, which appears to be covered in some material.	Carrinho com morça	Conservação média / funcionando
TTM 14	 A black and white photograph of a large, vertical, cylindrical air tank (pulmão) standing in a room. The tank has a door at the bottom and various pipes and valves on its side.	Tanque pulmão 3m ³	Conservação média / funcionando

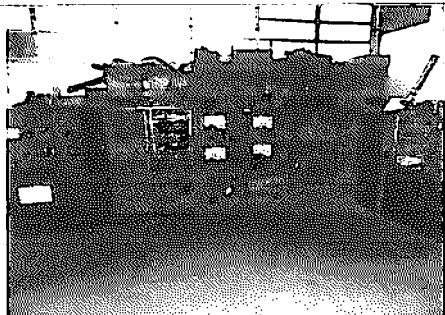

1111
②

TTM 15		Armários com peças reservas, caixas de ferramentas e carrinhos	Conservação média / funcionando
TTM 16		Armários de lubrificação com peças de maquina	Conservação média / funcionando
TTM 17		Estante com peças reserva	Conservação média / funcionando
TTM 19		Mesa de centro	Conservação média / funcionando
TTM 20		Maquina de cortar juntas	Conservação média / funcionando

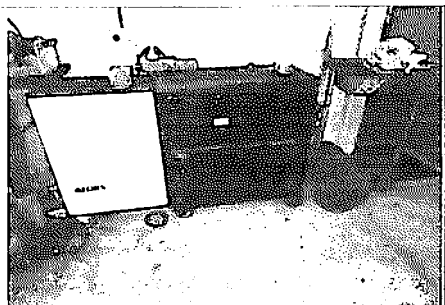
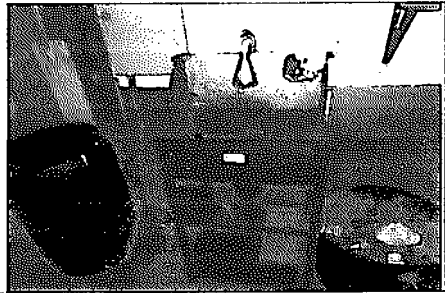
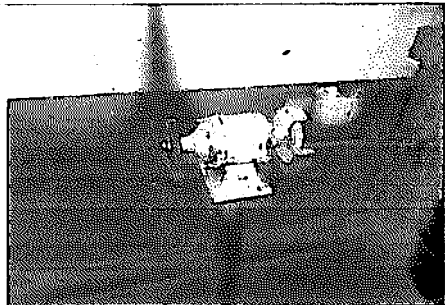
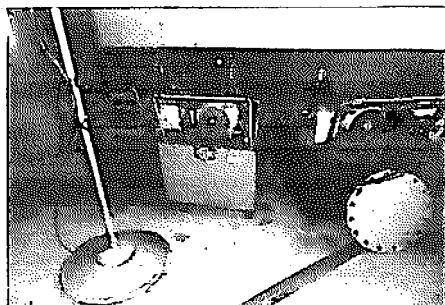

4142
@

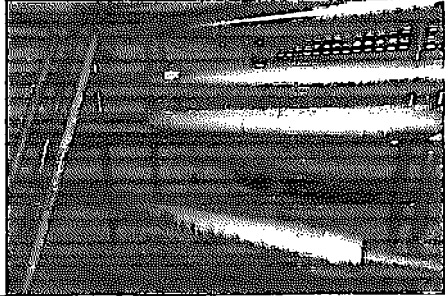
TTM 22		Armários com ferramentas	Conservação média / funcionando
TTM 23		Furadeira de bancada	Conservação média / funcionando
TTM 24		Bigorna e armário com ferramentas e morça	Conservação média / funcionando
TTM 26		Maquina de lavar peças	Conservação média / funcionando
TTM 28		Esmeril	Conservação média / funcionando
TTM 29		03 unidades hidráulicas	Conservação média / em manutenção

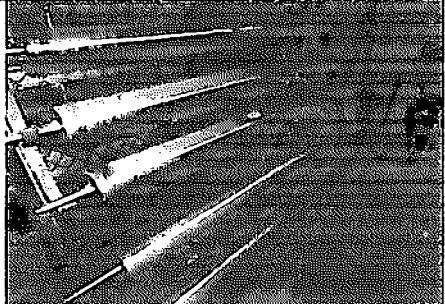
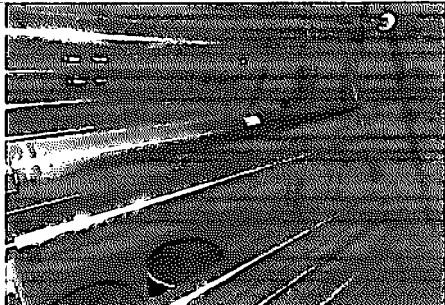
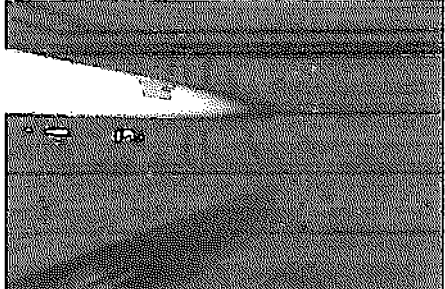
4143
e

TTM 30		14 cilindros para Rama	Conservação média / em uso
TTM 31		14 cilindros para Jigger	Conservação média/em uso
TTM 32		10 cilindros para Foulard	Conservação média/em uso
TTM 33		37 cilindros para lavadeira	Conservação média/em uso
TTM 34		16 cilindros para mercerisadeira	Conservação média/em uso
TTM 35		01 cilindro para enrola Dora	Conservação média/em uso

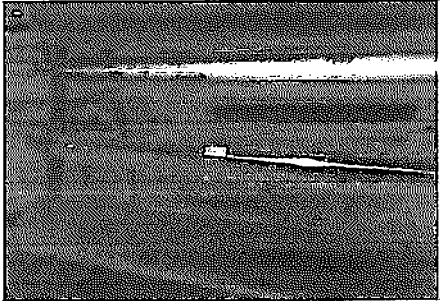
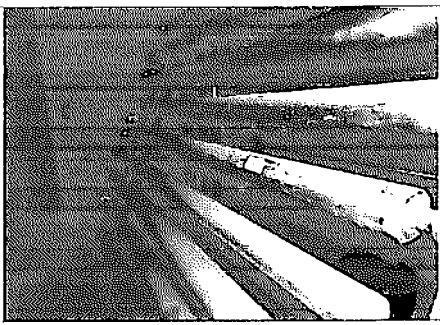
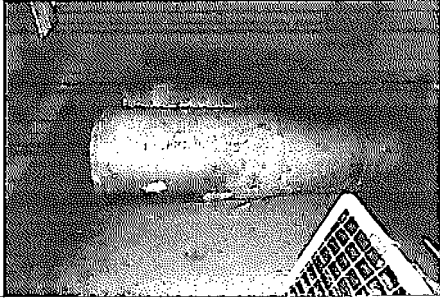

4144
@

TTM 36		01 cilindro para secador	Conservação média/em uso
TTM 37		04 cilindros para sanforisadeira	Conservação média/em uso
TTM 38		41 cilindros para sucata	Conservação ruim/sem uso
TTM 39		05 cilindros para calandra	Conservação média/em uso
TTM 40		Peças usadas reservas	Conservação média/em uso

OFICINA

4145
Ⓢ

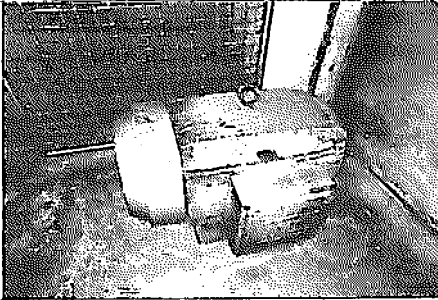

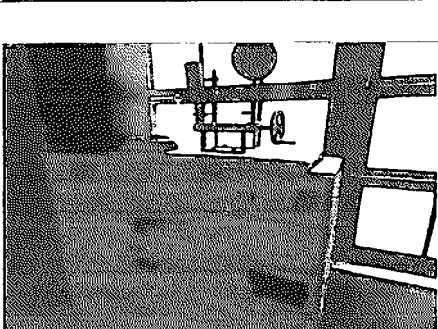

Nº	Foto dos Bens	Descrição	Observação
OF 01		Motor WEG 200cv	Em manutenção
OF 02		Carrinho com ferramentas	Em uso/funcionando
OF 03		Bancada com peças para reposição e caixa com ferramentas	Em uso/funcionando
OF 04		Bancada com calibrador de manômetro e peças para reposição	Em uso/funcionando

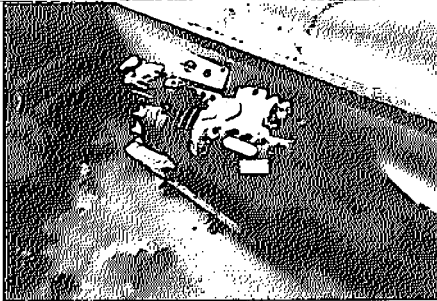
4146
Ⓢ

OF 05		Compressor de ar	Conservação média/ funcionando
-------	--	------------------	-----------------------------------

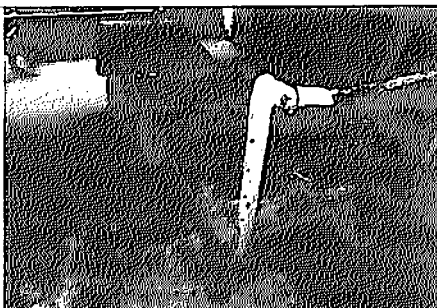
OF 07		14 cilindro para sucata	Conservação ruim/sem uso
-------	---	-------------------------	--------------------------

OF 08		02 carrinhos para transporte de cilindros	Conservação média/em uso
-------	--	---	--------------------------

OF 09		Armário com tarugo de aço inox, ferro e nylon para torno	Conservação média/em uso
-------	---	--	--------------------------

OF 12		Torno Imor, inv. 01585	Conservação média/em uso
-------	---	------------------------	--------------------------

1147
⊙

OF 13		Torno Romi pequeno, inv. 13923	Conservação média/em uso
-------	--	-----------------------------------	-----------------------------

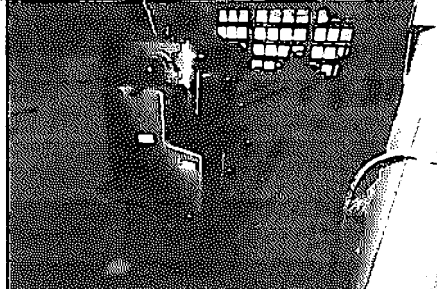
OF 14		Torno Imor, inv. 13072	Conservação média/em uso
-------	---	---------------------------	-----------------------------

OF 15		Bancada e armário de ferramentas para torno	Conservação média/em uso
-------	--	---	-----------------------------

OF 16		Armário de ferramentas para torno	Conservação média/em uso
-------	---	---	-----------------------------

OF 18		Torno tipo plator, inv. 1436	Conservação média/em uso
-------	---	---------------------------------	-----------------------------

OF 19		Aspirador de pó para torno	Conservação média/em uso
-------	---	-------------------------------	-----------------------------

4.148
②

OF 20		Chaveteira Bestle, inv. 14961	Conservação média/em uso
-------	---	-------------------------------	--------------------------

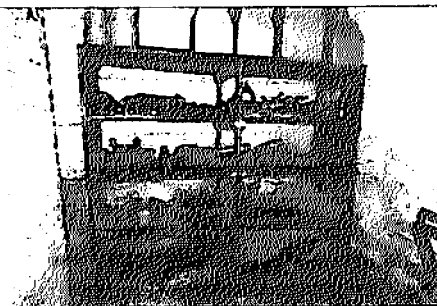

OF 21		Armário com acessórios de torno	Conservação média/em uso
-------	---	---------------------------------	--------------------------

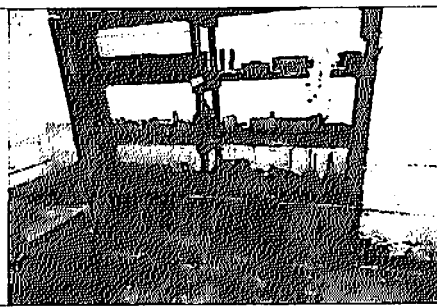
OF 24		Armário com peças de torno	Conservação média/em uso
-------	--	----------------------------	--------------------------

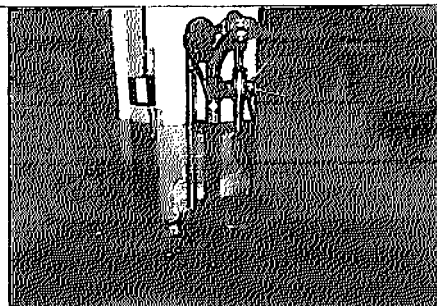
OF 25		Armário com peças reserva e carro rolão	Conservação média/em uso
-------	---	---	--------------------------

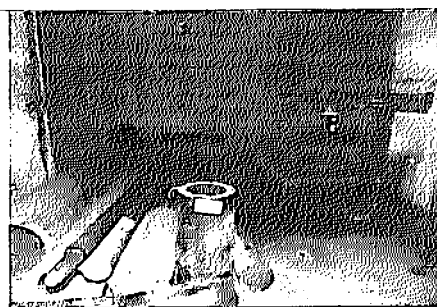
OF 26		Furadeira de bancada	Conservação média/em uso
-------	---	----------------------	--------------------------

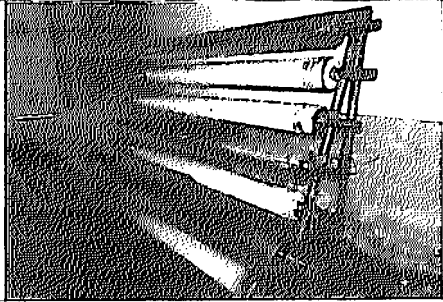
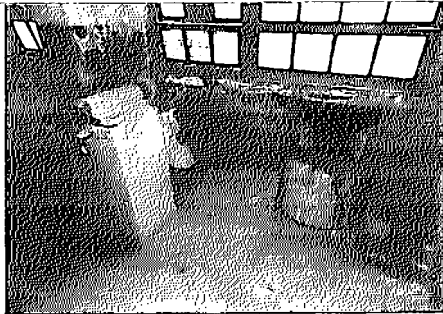
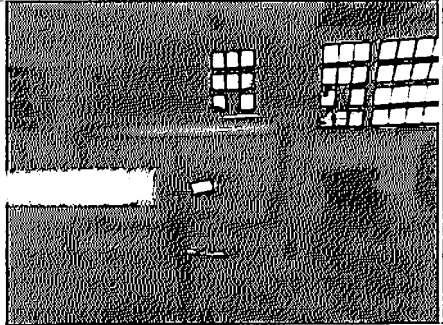
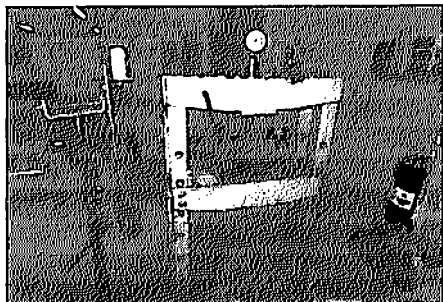
OF 28		Tarugos de ferro e aço inox 304	Conservação média/em uso
-------	---	---------------------------------	--------------------------

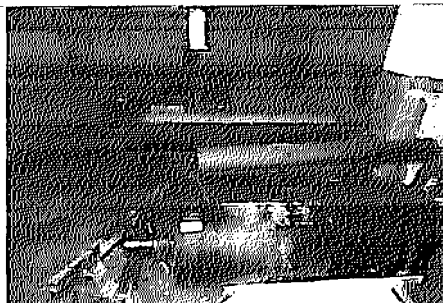
OF 29		07 cilindros reserva carro rolão	Conservação média/em uso
OF 30		Esmiril e bigorna grande	Conservação média/em uso
OF 31		03 carros rolão	Conservação média/em manutenção
OF 33		Prensa 30 toneladas	Conservação média /funcionando
OF 35		Empilhadeira manual	Conservação média/em uso
OF 36		06 cilindros de prensa	Conservação média/em uso

4149
Ⓢ

4150
②

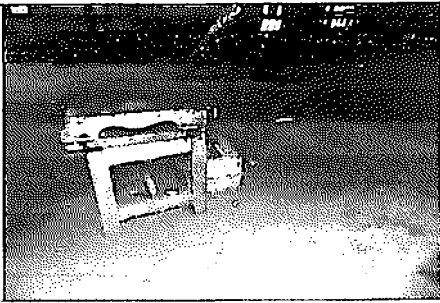
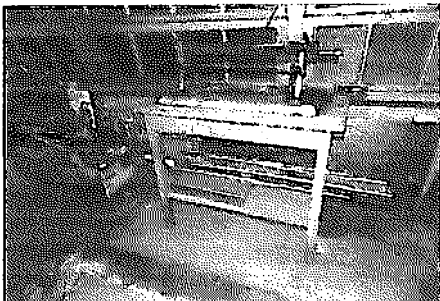
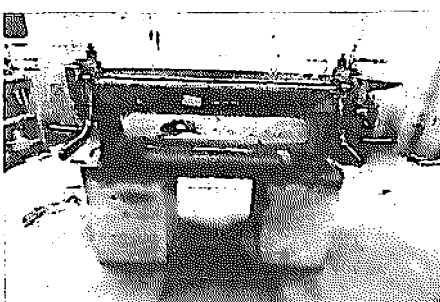
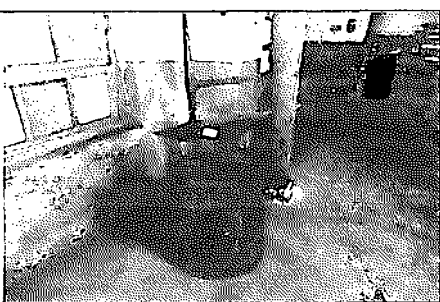
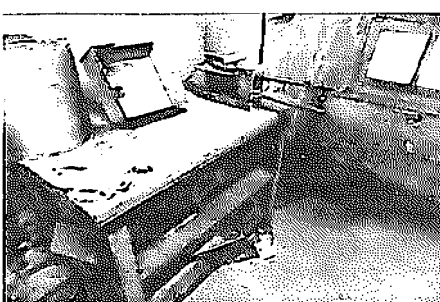
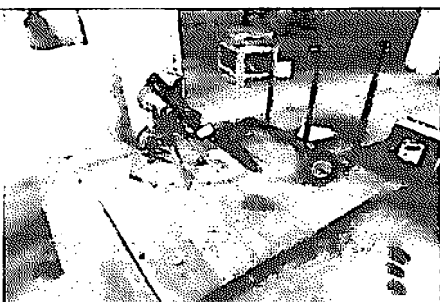
OF 37		Tesourão e tesoura pequena para cortar chapas, inv. 13674	Conservação média/em uso
OF 38		Calandra pequena, inv. 1712	Conservação média /funcionando
OF 39		Calandra e dobradeira	Conservação média / funcionando
OF 40		Bigorna de ferro	Conservação média / funcionando
OF 41		Maquina de pontiar e bancada, inv. 1676	Conservação média/em uso
OF 42		Maquina de escovar peças e carrinho	Conservação média/em uso



FLANELADEIRA

1151
@

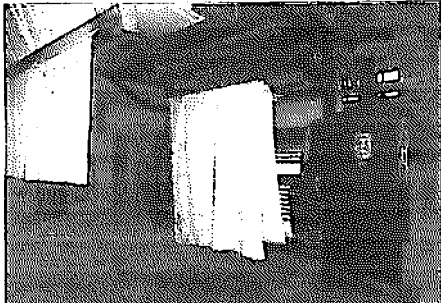
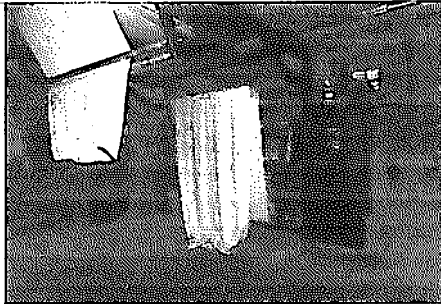
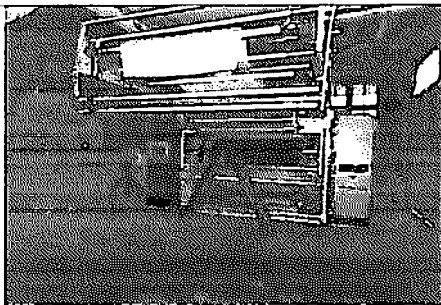
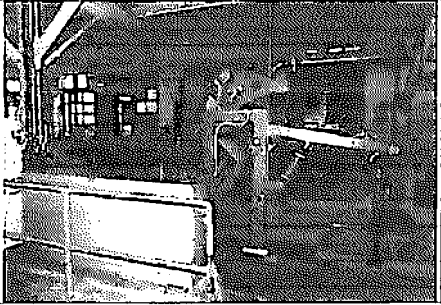

Nº	Foto dos Bens	Descrição	Observação
FLA 01		Lixadeira e esmirilhadeira Sucker Muller SF-4C, inv. 15071	Conservação média / funcionando
FLA 02		Flaneladeira Santa Clara I, inv. 14222	Conservação média / funcionando
FLA 03		Flaneladeira Santa Clara II, inv. 14716	Conservação média / funcionando
FLA 04		Flaneladeira Santa Clara III, inv. 14360	Conservação média / funcionando

1152

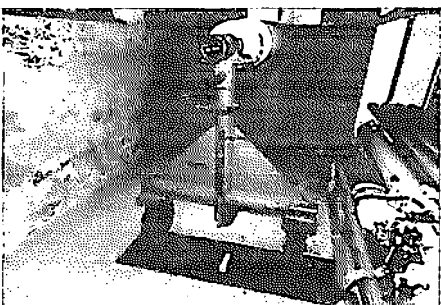
FLA 05		Flaneladeira Santa Clara IV, inv. 14434	Conservação média / funcionando
FLA 06		Flaneladeira Santa Clara V, inv. 14649	Conservação média /funcionando
FLA 07		Flaneladeira Multisistem Gematex, inv. 14964	Conservação média /funcionando
FLA 08		Esmirilhadeira Menschner, inv. 14737	Conservação média / funcionando
FLA 09		03 cilindros de alumínio para lixadeira Menschner	Conservação média/em uso
FLA 10		04 carros rolão	Conservação média/em uso

4153
e

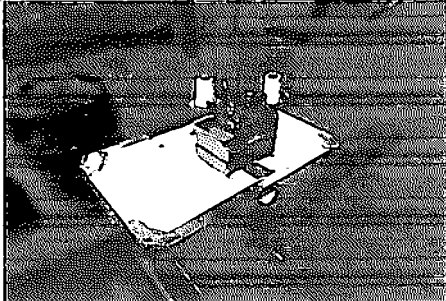
FLA 11		Maquina de costura	Conservação média/ funcionando
--------	--	--------------------	-----------------------------------

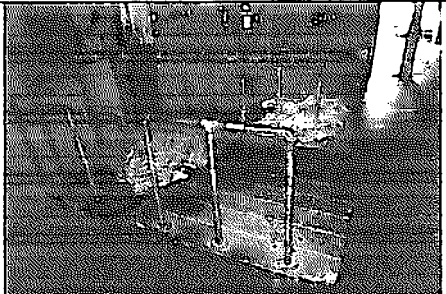
FLA 12		Carrinhos para transporte de tecido	Conservação média/em uso
--------	---	-------------------------------------	--------------------------

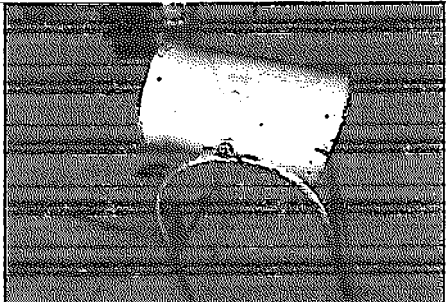
FLA 13		Ventilador portátil	Conservação média/ funcionando
--------	--	---------------------	-----------------------------------

FLA 16		Unidade hidráulica	Conservação média/em uso
--------	---	--------------------	--------------------------

FLA 17		Bancada com ferramentas e moça	Conservação média/em uso
--------	---	--------------------------------	--------------------------



ACABAMENTO

1154
e

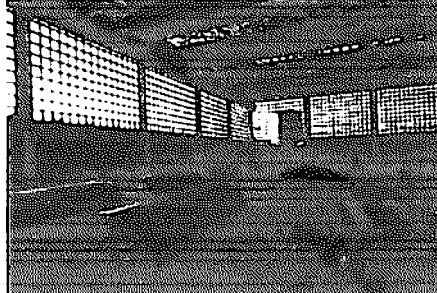
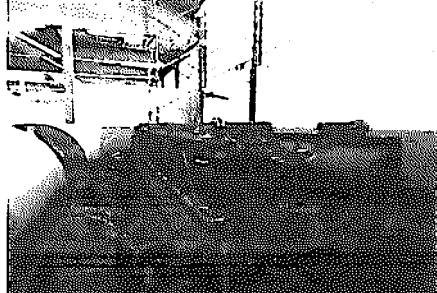
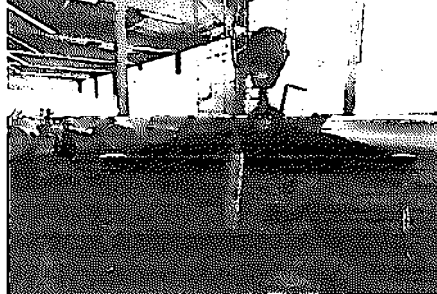
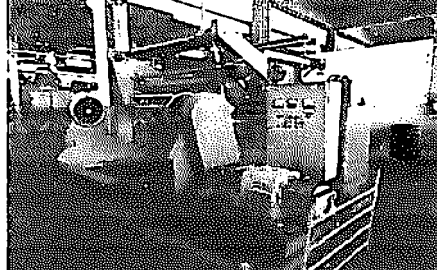

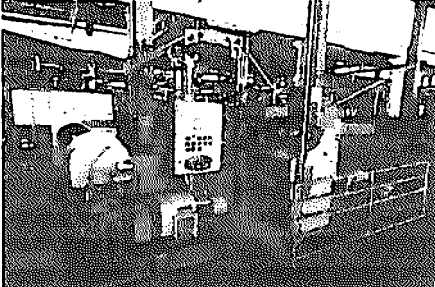
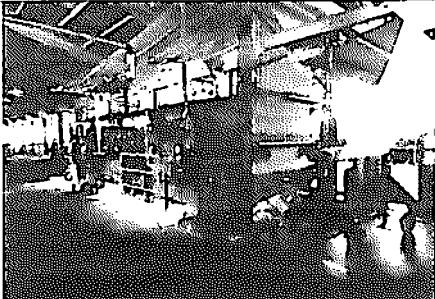

Nº	Foto dos Bens	Descrição	Observação
ACB 01		Aparelho Economat, maquina de alvejar com 06 nucleos, inv. 14475	Conservação média / funcionando
ACB 02		Carrinho de nucleo para maquina de alvejar	Conservação média / funcionando
ACB 03		Ponte rolante e talha, capac. 3,5 toneladas, inv. 14499	Conservação boa / funcionando
ACB 04		Enroladeira Indsteel, inv. 14487	Conservação média / funcionando

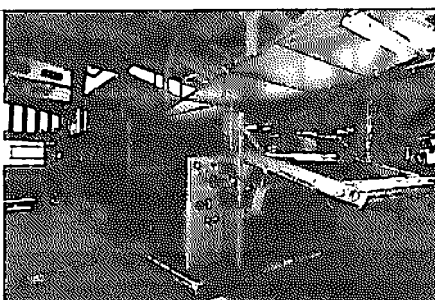
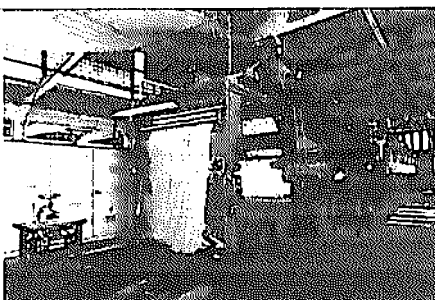
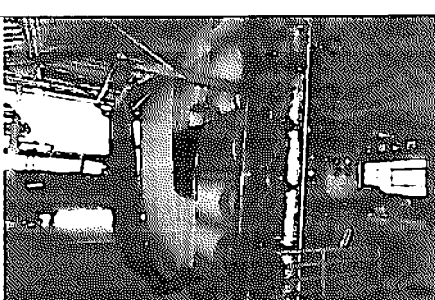
4155
e

ACB 05		Calandra de água Indsteel, inv. 14140	Conservação média / funcionando
ACB 06		Chamuscadeira Reisky, inv. 14435	Conservação média / funcionando
ACB 07		01 unidade hidráulica, inv. 14060	Conservação média / funcionando
ACB 08		Rama ReiskyKrantz n°20, inv. 1555	Conservação média / funcionando
ACB 09		Rama ReiskyKrantz n°22, inv. 14665	Conservação média / funcionando
ACB 10		Secador cilindro Reisky, inv. 14083	Conservação média / funcionando

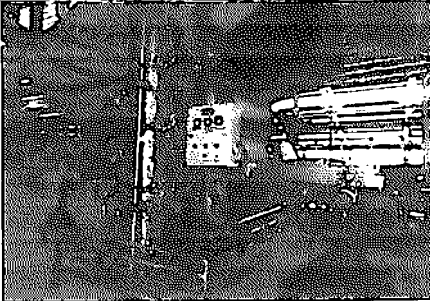
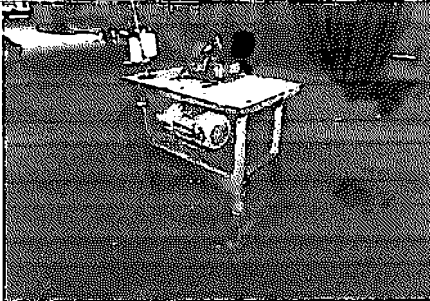
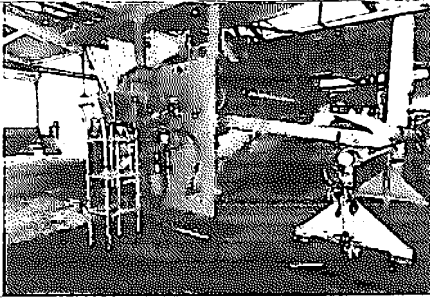
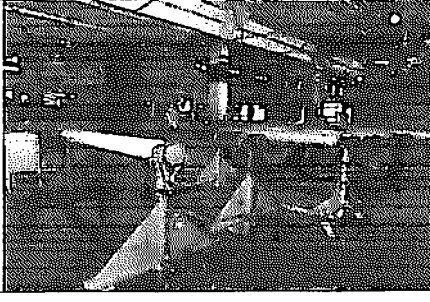
H156
Q

ACB 11		Secador cilindro Reisky, inv. 13944	Conservação média / funcionando
ACB 12		01 maquina de costura, inv. 14002	Conservação média / funcionando
ACB 13		Calandra fricção Reisky, inv. 14433	Conservação média / funcionando
ACB 17		75 carros rolão	Conservação média/em uso
ACB 18		Rama Santa Clara, inv. 13757	Conservação média/em uso
ACB 19		Sanforzadeira Santa Clara, inv. 14471	Conservação média/em uso